



## Manual de instrucciones para la instalación y el funcionamiento

CEP081C - 8000  
CEP101C - 10000



[www.coastair-ac.com](http://www.coastair-ac.com)

## ÍNDICE

<b>ADVERTENCIAS IMPORTANTES</b>	01
<b>IMPORTANTE: CONEXIÓN A TIERRA</b>	03
<b>CONEXIONES ELÉCTRICAS</b>	03
<b>DESCRIPCIÓN</b>	05
<b>INSTRUCCIONES PARA LA INSTALACIÓN</b>	06
<b>DESCRIPCIÓN DE LA PANTALLA</b>	10
<b>MANUAL DEL CONTROL REMOTO</b>	14
<b>MÉTODO DE DESAGÜE</b>	20
<b>LIMPIEZA</b>	22
<b>RESOLUCIÓN DE PROBLEMAS</b>	23

## ADVERTENCIAS IMPORTANTES

- Este equipo es únicamente para uso doméstico.
- Desconecte el equipo del tomacorriente cuando realice mantenimiento, reemplace piezas o lo limpie.
- Tenga en cuenta lo siguiente: debe verificar, en la placa informativa, el tipo de gas refrigerante que utiliza el equipo.
- Información específica sobre equipos con gas refrigerante:
  - Se recomienda no perforar el circuito refrigerante de la unidad.
  - Al final de su vida útil, llévelo a un centro especial de recolección de residuos para desecharlo.
- PCG (Potencial de calentamiento global): R410A: 2088, R134a: 1430, R290: 3, R32: 675.
- Este sistema sellado herméticamente contiene gases fluorados de efecto invernadero.
- INFORMACIÓN AMBIENTAL: Contiene gases fluorados de efecto invernadero incluidos en el Protocolo de Kioto.
- No utilice esta unidad para otros propósitos que no sean los indicados en este manual de instrucciones.
- Asegúrese de que el enchufe esté bien colocado en el tomacorriente. De lo contrario, se podría producir una descarga eléctrica o un incendio.
- No conecte otros equipos en el mismo tomacorriente, ya que podría producirse una descarga eléctrica.
- No desarme o modifique el equipo ni el cable de alimentación, ya que podría producirse una descarga eléctrica o un incendio. Para cualquier otra tarea de mantenimiento, se debe recurrir a un técnico capacitado.
- No coloque el cable ni el equipo cerca de un calefactor, radiador u otra fuente de calor. De lo contrario, se podría producir una descarga eléctrica o un incendio.
- Esta unidad tiene un cable con conexión a tierra a través de una espiga o lengüeta del enchufe. Se lo debe enchufar a un tomacorriente instalado y conectado a tierra de manera adecuada. En ningún caso corte o extraiga la espiga o lengüeta de conexión a tierra de este enchufe.
- Utilice o guarde este equipo de modo que quede protegido de la humedad (por ejemplo: condensación, salpicaduras de agua, etc.); si esto sucede, desconéctelo de inmediato.
- Siempre transporte el equipo en posición vertical y ubíquelo en una superficie estable y plana mientras está en uso. Si lo transporta en posición horizontal, debe ponerlo luego en posición vertical y dejarlo desconectado durante 6 horas.
- Utilice siempre el interruptor del panel de control o del control remoto para apagar el equipo. No lo encienda ni lo apague conectándolo o desconectándolo del tomacorriente. De lo contrario, se podría producir una descarga eléctrica.
- No toque los botones del panel de control con los dedos húmedos o mojados.
- No utilice sustancias químicas peligrosas para limpiar el equipo y evite que entren en contacto con él.
  - Para evitar que se dañe el acabado superficial, utilice solo un paño suave para limpiarlo. No utilice cera, disolventes ni detergentes fuertes.
  - No use el equipo en presencia de sustancias o gases inflamables, como alcohol, insecticidas, gasolina, etc.
- Si el equipo hace ruidos inusuales o emite humo u olores extraños, desconéctelo de inmediato.

## ADVERTENCIAS IMPORTANTES

- No limpie la unidad con agua, ya que puede filtrarse y dañar el aislamiento, lo que genera un riesgo de descarga. Si se filtra agua en el equipo, desconéctelo de inmediato y comuníquese con el servicio de atención al cliente.
- Para levantar e instalar el equipo, se requieren dos o más personas.
- Siempre que conecte o desconecte el cable de la unidad, hágalo sosteniendo el enchufe. No tire del cable para desenchufarlo. De lo contrario, se podría dañar y producir una descarga eléctrica.
- Instale el equipo en una superficie plana y resistente que pueda soportar hasta 110 lb (50 kg). Si se coloca sobre una superficie débil o desnivelada, podría provocar lesiones o daños materiales.
- Este equipo no está diseñado para ser usado por personas (incluidos niños) con facultades físicas, sensoriales o mentales reducidas, ni con falta de experiencia o conocimiento, excepto bajo la supervisión o con la instrucción de una persona responsable de su seguridad.
- Se debe supervisar a los niños para garantizar que no jueguen con el equipo.
- Si el CABLE DE ALIMENTACIÓN se daña, el reemplazo lo debe realizar el fabricante, su agente de mantenimiento o una persona igualmente calificada a fin de evitar peligros.
- El electrodoméstico debe instalarse de conformidad con las normas nacionales de instalación eléctrica.

## IMPORTANTE: CONEXIÓN A TIERRA

Este producto viene de fábrica con un cable de alimentación que tiene un enchufe de tres patas con conexión a tierra. Se lo debe enchufar en un tomacorriente con conexión a tierra adecuado según el Código Eléctrico Nacional de los EE. UU. y los códigos y las ordenanzas locales correspondientes. Si el circuito no cuenta con un tomacorriente con conexión a tierra, será responsabilidad y obligación del usuario cambiar el existente por uno que cumpla con el Código Eléctrico Nacional de los EE. UU. y los códigos y las ordenanzas locales. En ningún caso se debe cortar o quitar la tercera pata de puesta a tierra del enchufe. No utilice el cable, el enchufe ni el equipo si presentan algún indicio de daño. No utilice el equipo con un alargue, a menos que lo haya verificado y probado un electricista capacitado.

La conexión inadecuada del enchufe con puesta a tierra puede producir un incendio, descarga eléctrica o lesiones a las personas cerca del equipo. Si tiene dudas acerca de la conexión a tierra del equipo, consulte con un representante de servicio cualificado.

## CONEXIONES ELÉCTRICAS

### PELIGRO DE DESCARGA ELÉCTRICA

- Enchufe la unidad en un tomacorriente para enchufes de tres patas.
- No quite la conexión a tierra.
  
- No use un alargador.
- El incumplimiento de estas instrucciones puede causar la muerte, incendios o descargas eléctricas.

### CONEXIÓN A TIERRA PREFERENTE

Tomacorriente de 60 Hz, 115 V CA protegido por un fusible de retardo de 15 A o disyuntor.

### DISYUNTOR INTEGRADO

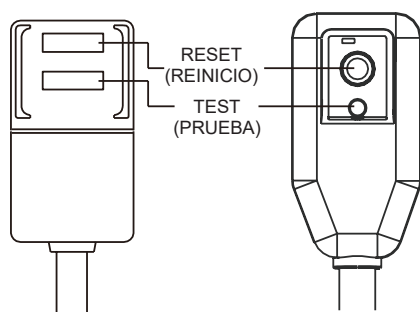

Nota: El cable de alimentación y el enchufe de la unidad pueden diferir de los que se muestran aquí.

Para mayor seguridad, el cable de alimentación tiene un disyuntor integrado. En la carcasa del enchufe, encontrará los botones de prueba y reinicio. Se debe probar con frecuencia el disyuntor presionando el botón **TEST (PRUEBA)**. Si el disyuntor no se dispara o no queda activado el botón de **RESET (REINICIO)**, desconecte el equipo de inmediato y comuníquese con un técnico de mantenimiento.

## CONEXIONES ELÉCTRICAS

### CONEXIÓN A TIERRA PREFERENTE

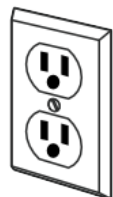
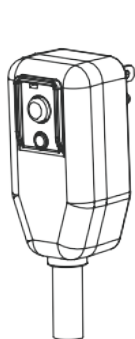

Verifique que haya conexión a tierra antes de utilizar el equipo.

### CONEXIÓN A TIERRA PROVISORIA

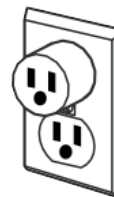
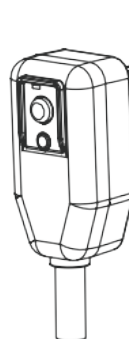

(En Canadá no se permite el uso de adaptadores).

Verifique que haya conexión a tierra antes de utilizar el equipo.

### CONEXIÓN A TIERRA RECOMENDADA

Por su seguridad, este equipo debe tener conexión a tierra. Esta unidad tiene un cable de alimentación con un enchufe de tres patas con conexión a tierra. Para minimizar la posibilidad de descarga eléctrica, el cable debe enchufarse en un tomacorriente para enchufes de tres patas y debe conectarse a tierra de conformidad con todos los códigos y las ordenanzas locales. Si no hay un tomacorriente para enchufes de tres patas disponible, es responsabilidad del cliente pedirle a un electricista cualificado que instale dicho tomacorriente con la conexión a tierra correspondiente.

No utilice nunca un adaptador roto o dañado.

### CONEXIONES ELÉCTRICAS

Antes de conectar el equipo al tomacorriente, verifique lo siguiente:

- El suministro eléctrico se corresponde con el valor indicado en la placa de datos ubicada en la parte trasera del equipo.
- El tomacorriente y el circuito eléctrico son adecuados para la unidad.
- El tomacorriente coincide con el enchufe. De lo contrario, reemplace el enchufe.
- El tomacorriente tiene una puesta a tierra adecuada. El fabricante no se hará responsable por ninguna falla si no cumple con estas medidas de seguridad importantes.

## DESCRIPCIÓN

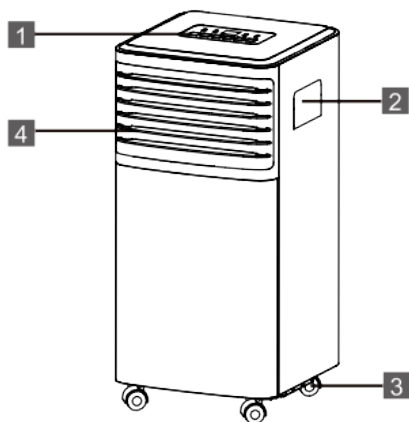

1. Panel de control
2. Manijas (en ambos lados)
3. Ruedas
4. Deflector
5. Rejilla de entrada de aire
6. Rejilla de salida de aire
7. Rejilla de entrada de aire
8. Cable de alimentación
9. Soporte para enchufe
10. Desagüe intermedio del condensador
11. Desagüe del condensador

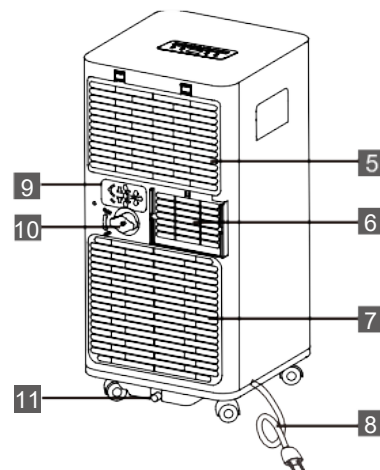

## ACCESORIOS

PIEZAS	NOMBRE DE LAS PIEZAS	CANTIDAD
	Manguera de salida de aire Salida de manguera Entrada de manguera	1 juego
	Kit deslizador para ventana	1 juego
	Control remoto Pilas (dos AAA de 1,5 V)	1 juego
	Montaje de burlete para sellar ventana	1 juego
	Manguera de desagüe	1 pieza

**NOTA:** Todas las ilustraciones de este manual se presentan solo a modo de explicación. Es posible que su equipo sea ligeramente distinto. Asegúrese de desempaquetar todos los accesorios antes de utilizarlos.

## INSTRUCCIONES PARA LA INSTALACIÓN

### SALIDA DEL AIRE CALIENTE

En el modo Cool (Refrigeración), se debe colocar el equipo cerca de una ventana o abertura para expulsar el aire caliente fuera de la habitación.

En primer lugar, ubíquelo sobre una superficie plana y asegúrese de que haya un espacio de al menos 17,7" (45 cm) alrededor de la unidad, y que se encuentre cerca de un tomacorriente simple.

1. Extienda cualquier extremo de la manguera (Figura 1).
2. Enrosque la entrada de la manguera (Figura 2).
3. Enrosque la salida de la manguera (Figura 3).
4. Conecte la entrada de la manguera en el equipo (Figura 4).
5. Inserte la salida de la manguera en el deslizador y séllelo. (Figuras 5 y 6).

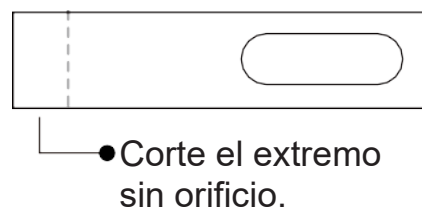
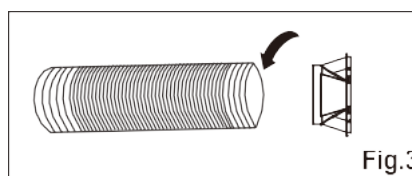
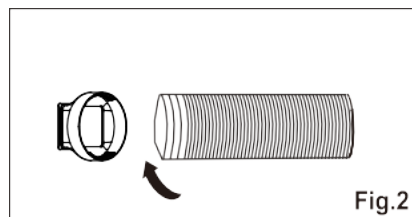
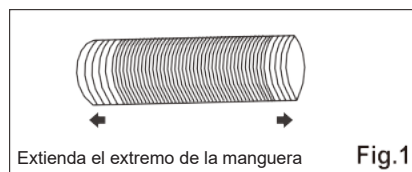
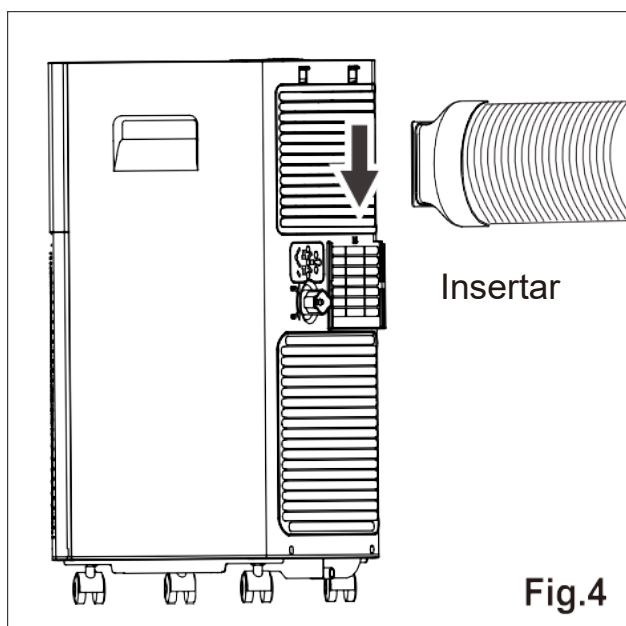

El kit deslizador para ventana está diseñado para colocarse en casi todas las ventanas de diseño vertical y horizontal estándar. Sin embargo, según el tipo de ventana, quizás sea necesario modificar algunos aspectos del procedimiento de instalación. Este kit deslizador se puede atornillar.

**NOTA:** Si la abertura de la ventana es menor que la longitud mínima del deslizador, corte el extremo sin orificio para adaptarlo a su ventana. No corte la parte de este accesorio que contiene el orificio.



## INSTRUCCIONES PARA LA INSTALACIÓN

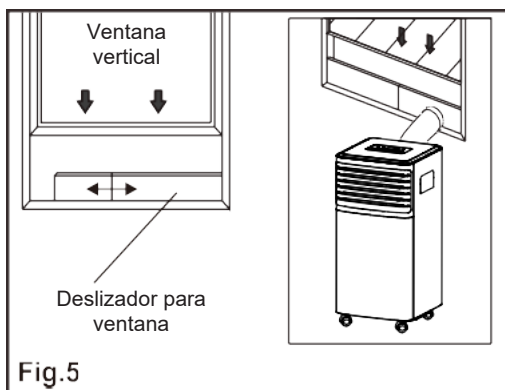

Fig.5

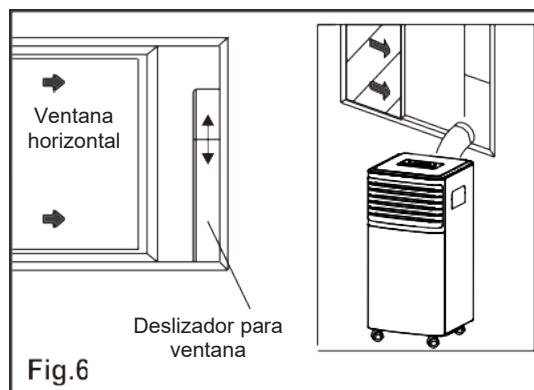

Fig.6

### INSTALACIÓN DEL KIT DESLIZADOR PARA VENTANA

#### 1. Parts:

- A) Panel
- B) Panel con un orificio de ventilación
- C) Tornillo para trabar el deslizador en la longitud necesaria

#### 2. Montaje:

Deslice el panel B en el panel A hasta el tamaño del ancho de la ventana. Los tamaños de las ventanas varían. Cuando defina el ancho del deslizador según el de la ventana, asegúrese de que no queden huecos o bolsas de aire en el montaje del kit deslizador al medir.

3. Ajuste el tornillo en el orificio que corresponda al ancho de la ventana para asegurarse de que no haya huecos ni bolsas de aire en la abertura luego de la instalación del kit.

4. Utilice el burlete para sellar cualquier hueco que haya quedado en la ventana.

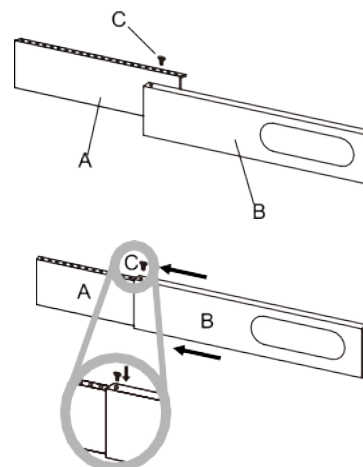

## INSTRUCCIONES PARA LA INSTALACIÓN

1. Corte el burlete (adhesivo) a la longitud necesaria y péguelo en el marco de la hoja de la ventana.
  2. Coloque el kit deslizador en el marco de la hoja de la ventana. Ajuste la longitud del deslizador según el ancho de la ventana. Si fuera necesario, márkelo y córtelo en un extremo para adaptarlo a la ventana.
  3. Corte el burlete (adhesivo) a la longitud necesaria y péguelo en la parte superior del marco de la hoja de la ventana.
  4. Cierre la ventana con firmeza para ajustarla contra el deslizador.
  5. Asegure el kit deslizador al marco de la hoja de la ventana.
- Corte el burlete a la longitud necesaria para sellar el espacio entre la parte superior del marco de la ventana y el marco externo.

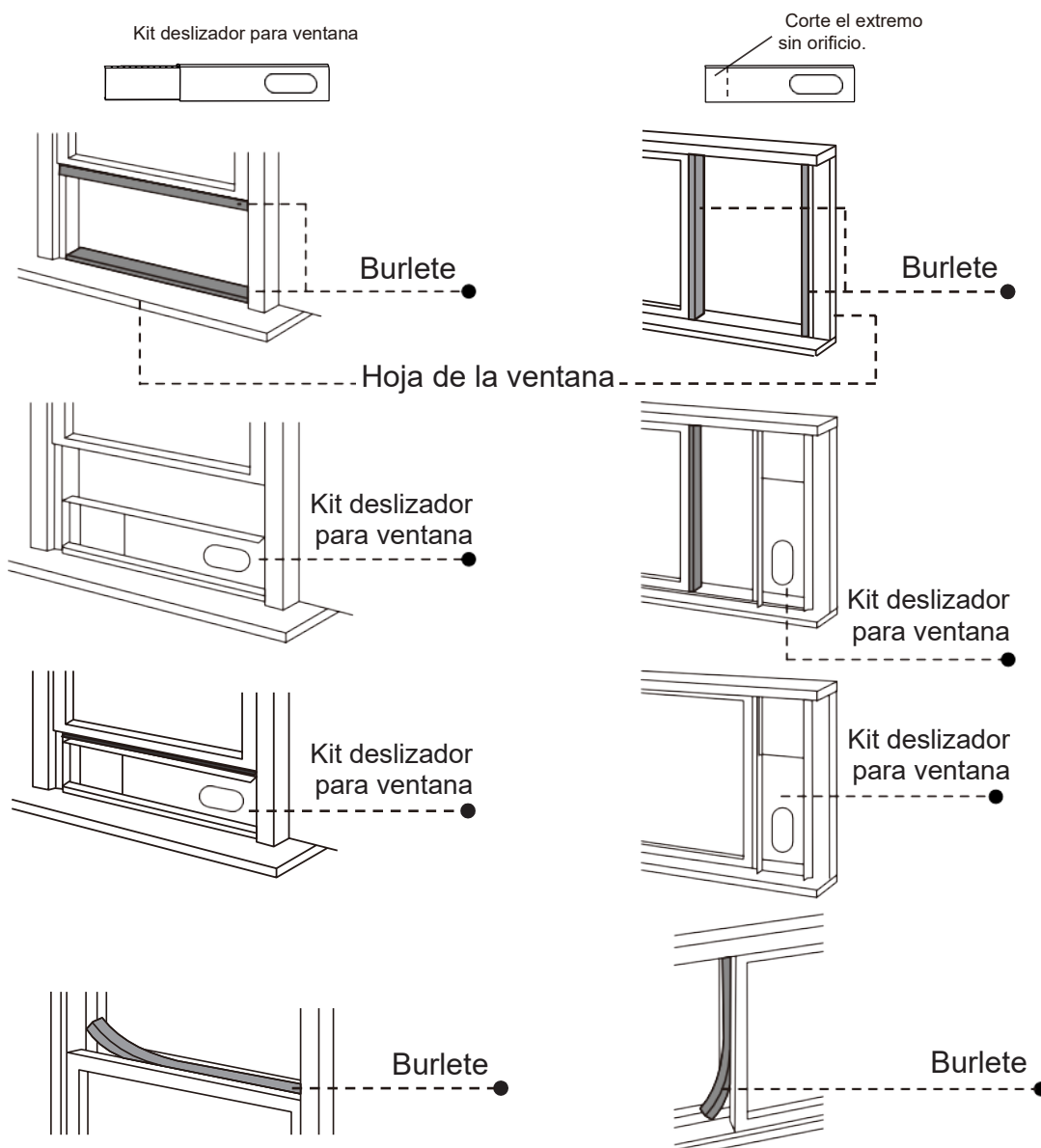

## INSTRUCCIONES PARA LA INSTALACIÓN

### UBICACIÓN

- Se debe colocar el equipo sobre una superficie firme para minimizar el ruido y la vibración. Para lograr una posición segura, ubique la unidad sobre una superficie lisa, plana y resistente.
- El equipo cuenta con ruedas para facilitar el desplazamiento, pero solo se las debe utilizar en superficies lisas y planas. Tenga cuidado cuando mueva el equipo sobre alfombras. Tenga cuidado y proteja los pisos de madera cuando desplace la unidad. No intente pasar sobre objetos con las ruedas.
- Se debe colocar el equipo cerca de un tomacorriente con conexión a tierra adecuada.
- No coloque obstáculos alrededor de la entrada o salida de aire del equipo.
- Deje un espacio de al menos 17,5" (45 cm) desde la pared para lograr un funcionamiento óptimo.
- La manguera puede extenderse, pero se recomienda mantener la longitud a un mínimo de 15,7" (40 cm). Además, compruebe que no tenga curvas pronunciadas ni quede flexionada.

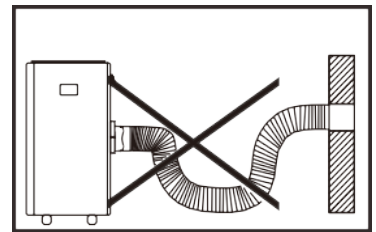
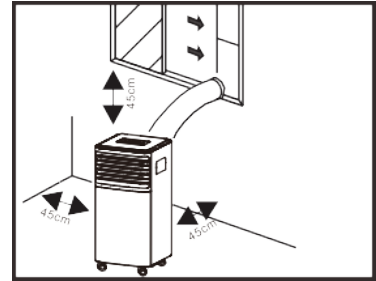

## DESCRIPCIÓN DE LA PANTALLA

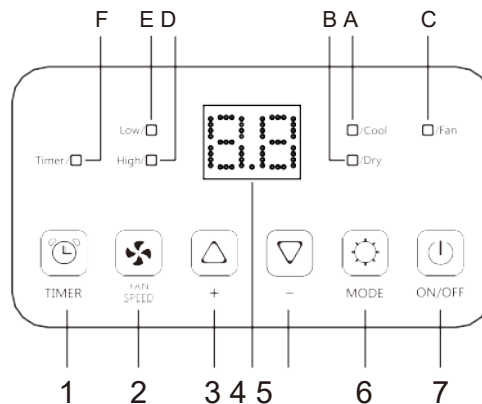



- |                                     |  |
|-------------------------------------|--|
| 1. Botón Timer (Temporizador)       | A. Símbolo "Cool" (Refrigeración)                          |
| 2. Botón Fan (Ventilador)           | B. Símbolo "Dry" (Deshumidificación)                       |
| 3. Botón para aumentar              | C. Símbolo "Fan" (Ventilador)                              |
| 4. Pantalla                         | D. Símbolo "High Speed Fan" (Velocidad alta de ventilador) |
| 5. Botón para disminuir             | E. Símbolo "Low Speed Fan" (Velocidad baja de ventilador)  |
| 6. Botón Mode (Modo)                | F. Símbolo "Timer" (Temporizador)                          |
| 7. Botón ON/OFF (ENCENDIDO/APAGADO) |  |

### ENCENDIDO DEL EQUIPO

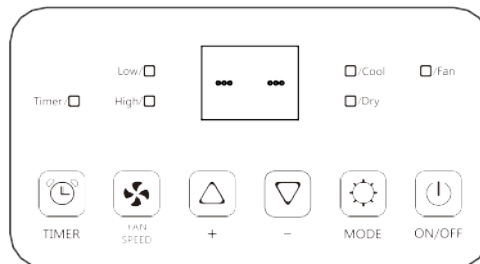
Cuando lo conecte al tomacorriente, el equipo quedará en modo de espera.



Presione el botón  para encender el equipo. Aparecerá la función que estaba seleccionada antes de apagarlo.

✓ Para apagar el aire acondicionado, nunca lo desenchufe. Presione siempre el botón  y espere unos minutos antes de desconectarlo. Esto permite que el equipo realice un ciclo de control para verificar el funcionamiento.

## DESCRIPCIÓN DE LA PANTALLA

### Modo COOL (REFRIGERACIÓN)

Función óptima para climas calurosos y húmedos cuando necesita enfriar y deshumidificar una habitación. Para configurar este modo correctamente, siga estos pasos:

- Presione el botón “☀” varias veces hasta que se encienda la luz del símbolo “Cool”.
- Seleccione la temperatura deseada entre 64 °F y 90 °F (de 18 °C a 32 °C) presionando el botón “△” o “▽” hasta que se muestre el valor correspondiente.
- Seleccione la velocidad del ventilador que desee presionando el botón “🌀”. Las diferentes velocidades del ventilador tienen distintas funciones.  
Alta: alcanza la temperatura deseada lo más rápido posible. Baja: al funcionar, hace poco ruido.

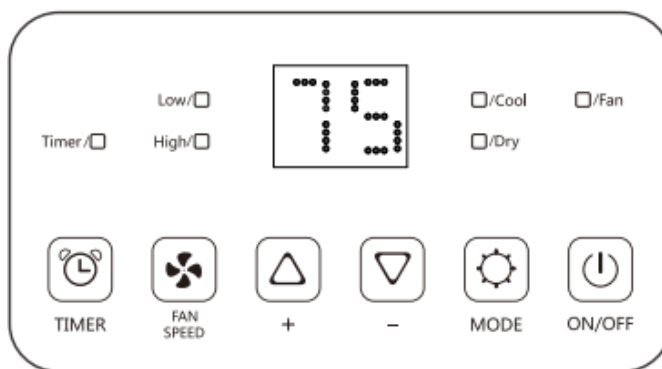

La temperatura más adecuada para una habitación durante el verano oscila entre 75 °F y 81 °F (de 24 °C a 27 °C). Sin embargo, se recomienda no configurarla muy por debajo de la temperatura externa, ya que esto provocaría un consumo de energía innecesario.

### Modo FAN (VENTILADOR)

Cuando utilice el equipo en este modo, no es necesario conectar la manguera de aire. Para configurar este modo correctamente, siga estos pasos:

- Presione el botón “☀” varias veces hasta que aparezca el símbolo “Fan”.
- Seleccione la velocidad de ventilador que desee presionando el botón “🌀”. Puede seleccionar entre dos velocidades: High (alta) o Low (baja).
- Si aparece el símbolo “☀”, significa velocidad alta de ventilador, y “-” significa velocidad baja de ventilador.

La explicación anterior se muestra en esta figura:

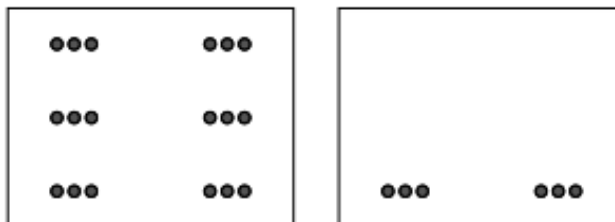

## DESCRIPCIÓN DE LA PANTALLA

### Modo DRY (DESHUMIDIFICACIÓN)

Función óptima para reducir la humedad de una habitación (en primavera y otoño, ambientes húmedos, épocas lluviosas, etc.). Antes de utilizar el modo Dry (Deshumidificación), se debe preparar el equipo de la misma forma que en el modo Cool (Refrigeración), con la manguera de escape de aire colocada para expulsar la humedad hacia afuera.

Para configurar este modo correctamente, siga estos pasos:

- Presione el botón “☀” varias veces hasta que se encienda la luz del símbolo “dh”. La pantalla mostrará “dh”.

En este modo, el equipo selecciona automáticamente la velocidad del ventilador.

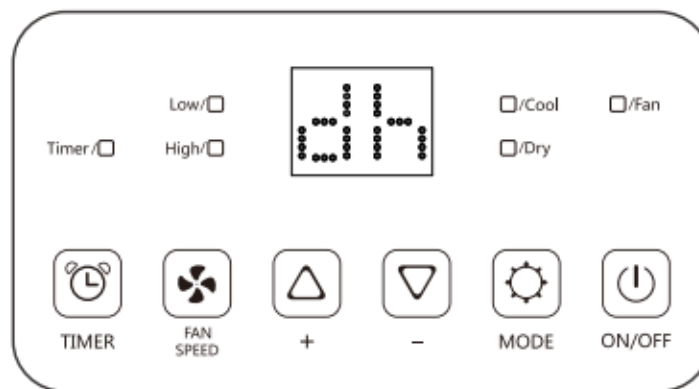

### CONFIGURACIÓN DEL TEMPORIZADOR

Esta función se puede utilizar para retrasar el encendido o el apagado de la unidad. De esta forma, se evita desperdiciar electricidad con la optimización del funcionamiento.

Programación del encendido

- Encienda el equipo y elija el modo que desee, por ejemplo: refrigeración, 75 °F (24 °C) y velocidad alta de ventilador. Apague la unidad.
- Presione el botón “🕒” y la pantalla mostrará las horas de 1 a 24.
- Presione varias veces hasta que se muestre el tiempo correspondiente. Espere 5 segundos; se activará el temporizador y se mostrará el símbolo “Timer” en la pantalla.
- Presione nuevamente el botón “🕒”. El temporizador se cancelará y desaparecerá el símbolo “Timer” de la pantalla.

Programación del apagado

- Cuando el equipo esté en funcionamiento, presione el botón “🕒” y la pantalla mostrará las horas de 1 a 24.
  - Presione varias veces hasta que se muestre el tiempo correspondiente. Espere 5 segundos; se activará el temporizador y se mostrará el símbolo “Timer” en la pantalla.
- Presione nuevamente el botón “🕒”. El temporizador se cancelará y desaparecerá el símbolo “Timer” de la pantalla.

## DESCRIPCIÓN DE LA PANTALLA

### Cambiar la unidad de temperatura

Para cambiar la unidad de temperatura, mantenga presionados al mismo tiempo los botones “△” y “▽” durante tres segundos.

Por ejemplo:

Antes de hacerlo, en el modo Cool (Refrigeración), la pantalla se verá como en la Figura 1. Después del cambio, en el modo Cool (Refrigeración), la pantalla se verá como en la Figura 2.



Figura 1



Figura 2

### AUTODIAGNÓSTICO

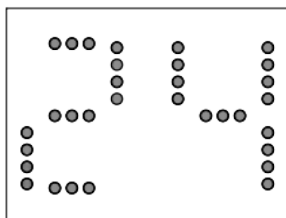
El equipo cuenta con un sistema de autodiagnóstico para identificar fallas. En la pantalla, se muestran los mensajes de errores.

SI APARECE	¿QUÉ DEBO HACER?
<p>FALLA DE LA SONDA (Sensor dañado)</p>	<p>Si se muestra este mensaje, comuníquese con el centro local de servicio técnico autorizado.</p>
<p>TANQUE LLENO (Tanque de seguridad lleno)</p>	<p>Vacíe el tanque de seguridad interno siguiendo las instrucciones del párrafo "Mantenimiento de fin de temporada".</p>

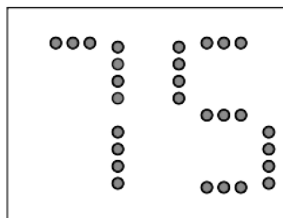
## MANUAL DEL CONTROL REMOTO

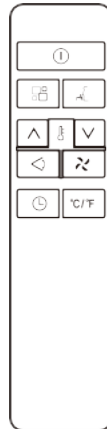

ⓘ	Botón On/Off (Encendido/Apagado)	⚙️	Botón Fan Speed (Velocidad del ventilador)
^	Botón para aumentar	🔄	Botón Mode (Modo)
v	Botón para disminuir	↔️	Botón Swing (OSCILACIÓN)
🕒	Botón Timer (Temporizador)	🌙	Botón Sleep (Modo nocturno)
°C/°F	Botón Unit Switch (Cambio de unidad de temperatura)		

**NOTA:** La serie de este modelo no tiene la función de oscilación automática.

- ✓ Apunte con el control remoto al sensor del equipo.
- ✓ No debe estar a una distancia mayor de 23 ft (7 metros) del equipo (sin obstáculos entre el control remoto y el receptor).
- ✓ Se debe utilizar el control remoto con mucho cuidado. No lo deje caer ni lo exponga a la luz directa del sol u otras fuentes de calor. Si no funciona, verifique las pilas y reemplácelas por unas nuevas. No utilice pilas usadas junto con otras nuevas.

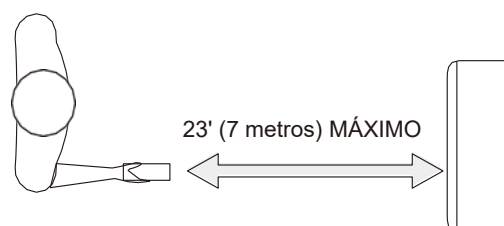



## MANUAL DEL CONTROL REMOTO

### COLOCACIÓN O REEMPLAZO DE LAS PILAS

- Quite la tapa de la parte trasera del control remoto.
- Coloque dos pilas AAA de 1,5 V en la posición correcta (consulte las instrucciones dentro del compartimento de las pilas).



### NOTA:

- √ Si desecha o sustituye el control remoto, debe quitar las pilas y desecharlas según la regulación actual, ya que representan un peligro para el medioambiente.
- √ No utilice pilas usadas junto con otras nuevas. No utilice al mismo tiempo distintos tipos de pilas, como alcalinas, comunes (zinc-carbono) o recargables (níquel-cadmio).
- √ Las pilas pueden explotar o presentar fugas si se las expone a llamas expuestas. Deseche las pilas de la forma correspondiente.
- √ Si no utiliza el control remoto durante períodos largos (por ejemplo, durante el invierno), quite las pilas y guárdelas en un lugar fresco y seco.

### Modo COOL (REFRIGERACIÓN)

Función óptima para climas calurosos y húmedos cuando necesita enfriar y deshumidificar una habitación.

Para configurar este modo correctamente, siga estos pasos:

- Presione el botón “ ” varias veces hasta que se encienda la luz del símbolo “Cool”.
- Seleccione la temperatura deseada entre 64 °F y 90 °F (de 18 °C a 32 °C) presionando el botón “ ” o “ ” hasta que se muestre el valor correspondiente.
- Seleccione la velocidad de ventilador que desee presionando el botón “ ”. Las diferentes velocidades del ventilador tienen distintas funciones.





Alta: alcanza la temperatura deseada lo más rápido posible. Baja: al funcionar, hace poco ruido.

La temperatura más adecuada para una habitación durante el verano oscila entre 75 °F y 81 °F (de 24 °C a 27 °C). Sin embargo, se recomienda no configurarla muy por debajo de la temperatura externa, La diferencia entre velocidades del ventilador se nota más cuando se utiliza el modo FAN (VENTILADOR), pero podría no ser tan evidente en el modo COOL (REFRIGERACIÓN).

## MANUAL DEL CONTROL REMOTO

### Modo FAN (VENTILADOR)

Cuando utilice el equipo en este modo, no es necesario conectar la manguera de aire.

- Presione el botón “” varias veces hasta que se encienda la luz del símbolo “Fan”.
- Seleccione la velocidad de ventilador que desee presionando el botón “”. Puede seleccionar entre dos velocidades: High (alta) o Low (baja).
- Si aparece el símbolo “”, significa velocidad alta de ventilador, y “” significa velocidad baja de ventilador.

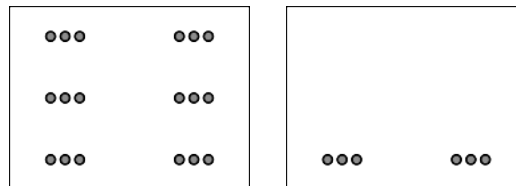

La explicación anterior se muestra en esta figura:



### Modo DRY (DESHUMIDIFICACIÓN)

Función óptima para reducir la humedad de una habitación (en primavera y otoño, ambientes húmedos, épocas lluviosas, etc.). En el modo Dry (Deshumidificación), se debe preparar el equipo de la misma forma que en el modo Cool (Refrigeración), con la manguera de escape de aire colocada para expulsar la humedad hacia afuera.

Para configurar este modo correctamente, siga estos pasos:

- Presione el botón “” varias veces hasta que se encienda la luz del símbolo “Dry”. La pantalla mostrará “”.
- En este modo, el equipo selecciona automáticamente la velocidad del ventilador que, por defecto, es baja.

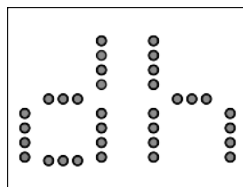

## MANUAL DEL CONTROL REMOTO

### Función SWING (OSCILACIÓN)

**NOTA:** La serie de esta unidad no tiene la función de oscilación automática.

Ajuste los deflectores de forma manual en la posición adecuada. A: Deflector horizontal

B: Deflector vertical

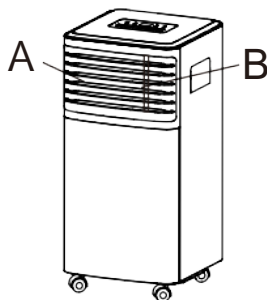

### Función SLEEP (MODO NOCTURNO)

Esta función resulta útil durante la noche, ya que reduce el funcionamiento de la unidad de forma gradual. Para configurar este modo correctamente, siga estos pasos:

- Seleccione el modo Cool (Refrigeración) o Heat (Calefacción) como se explicó con anterioridad.
- Presione el botón “”.

El equipo funciona en el modo seleccionado anteriormente.

Cuando selecciona el modo nocturno, el brillo de la pantalla se reduce y el ventilador funciona en velocidad baja.

La función SLEEP (MODO NOCTURNO) mantiene la habitación a una temperatura óptima sin fluctuaciones excesivas de la temperatura o la humedad y con un funcionamiento silencioso. El ventilador funciona siempre en velocidad baja, mientras que la temperatura y humedad varían de forma gradual para garantizar la mayor comodidad.

En el modo COOL (REFRIGERACIÓN), la temperatura seleccionada aumentará 1 °F (1 °C) por hora durante un período de 2 horas. Esta temperatura nueva se mantendrá durante las próximas 6 horas. Luego, el equipo se apagará.

El modo nocturno puede cancelarse en cualquier momento durante el funcionamiento si vuelve a presionar el botón "Sleep", "Mode" o "Fan speed".

En los modos FAN (VENTILADOR) o DRY (DESHUMIDIFICACIÓN) también se puede utilizar el modo NOCTURNO.

## MANUAL DEL CONTROL

### CONFIGURACIÓN DEL TEMPORIZADOR

● Esta función se puede utilizar para retrasar el encendido o el apagado de la unidad. De esta forma, se evita desperdiciar electricidad con la optimización del funcionamiento.

#### Programación del encendido

- Encienda el equipo y elija el modo que desee, por ejemplo: refrigeración, 75 °F (24 °C) y velocidad alta de ventilador. Apague la unidad.
- Presione el botón “⌚” y la pantalla mostrará las horas de 1 a 24.
- Presione varias veces hasta que se muestre el tiempo correspondiente. Espere 5 segundos; se activará el temporizador y se mostrará el símbolo “Timer” en la pantalla.
- Presione nuevamente el botón “⌚”. El temporizador se cancelará y desaparecerá el símbolo “Timer” de la pantalla.

#### Programación del apagado

- Cuando el equipo esté en funcionamiento, presione el botón “⌚” y la pantalla mostrará las horas de 1 a 24.
- Presione varias veces hasta que se muestre el tiempo correspondiente. Espere 5 segundos; se activará el temporizador y se mostrará el símbolo “Timer” en la pantalla.
- Presione nuevamente el botón “⌚”. El temporizador se cancelará y desaparecerá el símbolo “Timer” de la pantalla.

### Cambiar la unidad de temperatura

Presione el botón “°C/°F” para cambiar la unidad de temperatura. Por ejemplo:

Antes de hacerlo, en el modo Cool (Refrigeración), la pantalla se verá como en la Figura 1.

Después del cambio, en el modo Cool (Refrigeración), la pantalla se verá como en la Figura 2.



Figura 1



Figura 2

## MANUAL DEL CONTROL

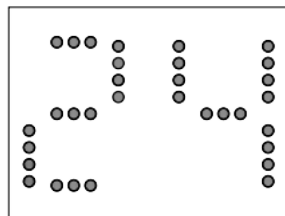
### RECOMENDACIONES DE USO

Para lograr un rendimiento óptimo, siga estas recomendaciones:

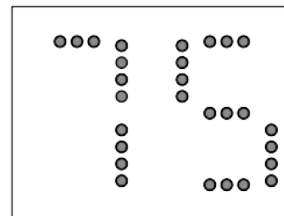
- Cierre las ventanas y puertas de la habitación que quiera refrigerar o calefaccionar (Figura 21). Cuando coloque el equipo de forma casi permanente en un ambiente, debe dejar una puerta apenas abierta (a lo sumo 1 cm) para garantizar una buena ventilación.
- Proteja la habitación de la luz directa del sol con persianas o cortinas para que el equipo no gaste demasiada energía (Figura 22).
- No apoye objetos de ningún tipo sobre el equipo.
- No obstruya la entrada ni la salida de aire (Figura 23). Deje las rejillas totalmente descubiertas.
- Asegúrese de que no haya fuentes de calor en la habitación.
- No utilice el equipo en ambientes demasiado húmedos (por ejemplo, en un lavadero).
- No utilice la unidad en el exterior.
- Asegúrese de que el equipo esté apoyado sobre una superficie plana.

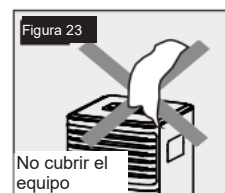
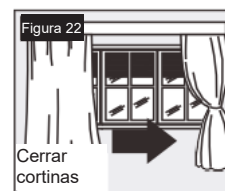

## MÉTODO DE DESAGÜE

Cuando la unidad contiene un excedente de condensación de agua, detiene el funcionamiento y muestra "F L" (TANQUE LLENO, como se mencionó en AUTODIAGNÓSTICO). Esto indica que se debe desagotar el agua condensada utilizando el siguiente procedimiento:

1. Desconecte el equipo del tomacorriente.
2. Coloque un recipiente (no incluido) debajo del tapón inferior de desagüe. Consulte el esquema.
3. Quite el tapón inferior de desagüe.
4. El agua saldrá del equipo y se acumulará en el recipiente.
5. Una vez terminado el desagüe, coloque el tapón en su lugar con firmeza. 6. Encienda la unidad.

- Desagüe continuo (Figura 25) 1. Desconecte el equipo del tomacorriente.
2. Quite el tapón inferior de desagüe. Mientras realice esta maniobra, se puede salpicar un poco de agua remanente, por lo que deberá tener un recipiente (no incluido) cerca.
  3. Conecte la manguera de desagüe (de 1/2" o 12,7 mm, tal vez no esté incluida). Consulte el esquema.
  4. Se puede drenar el agua de forma continua a través de la manguera en un desagüe en el suelo o balde.
  5. Encienda la unidad.

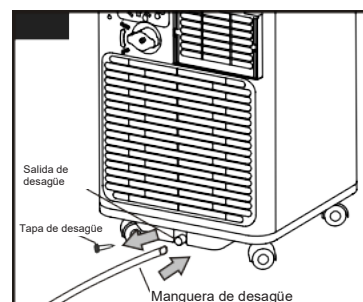
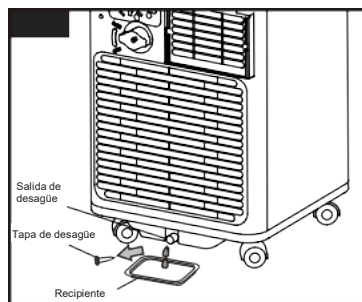

### NOTA:

Para desagotar el tanque de agua, asegúrese de que la punta del desagüe y la sección de manguera no estén más arriba que la salida del desagüe del equipo (Figuras 26 y 27).

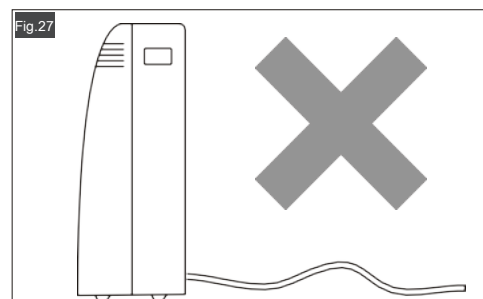
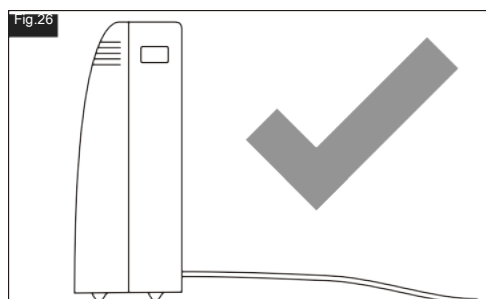

## MÉTODO DE DESAGÜE

### Desagüe intermedio

Durante el funcionamiento en modo Dry (Deshumidificación), puede optar por el siguiente método para desagotar el agua. 1. Desconecte el equipo del tomacorriente.

2. Quite el tapón de desagüe (Figura A). Mientras realice esta maniobra, se puede salpicar un poco de agua remanente, por lo que deberá tener un recipiente cerca.

3. Conecte la manguera de desagüe (de 1/2" o 12,7 mm, tal vez no esté incluida). (Figura B)

4. Se puede drenar el agua de forma continua a través de la manguera en un desagüe en el suelo o balde.

5. Encienda la unidad.

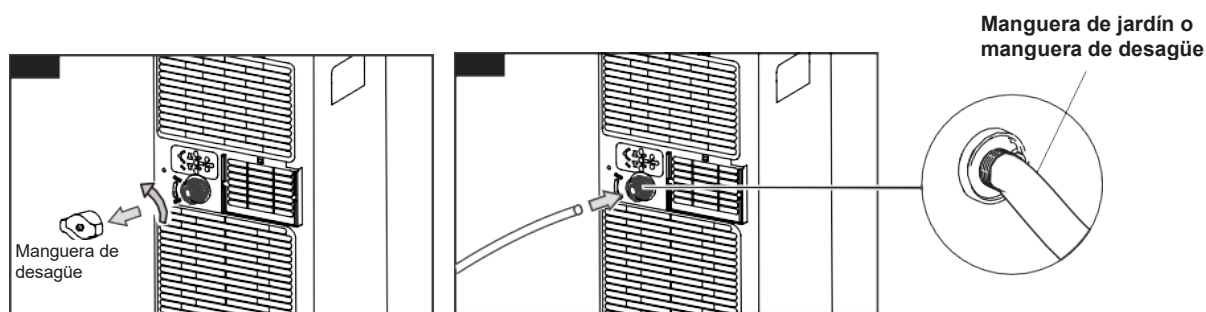

### NOTA:

Para desagotar el tanque de agua, asegúrese de que la punta del desagüe y la sección de manguera no estén más arriba que la salida del desagüe del equipo. Consulte las siguientes figuras.

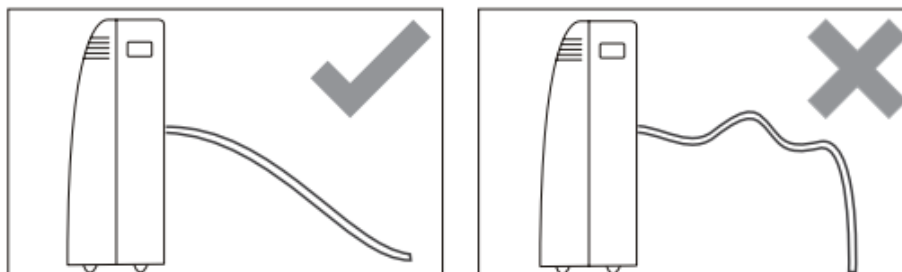

## LIMPIEZA

Antes de la limpieza o de una tarea de mantenimiento, apague el equipo con el botón  del panel de control o del control remoto, espere unos minutos y desconéctelo del suministro eléctrico.

### LIMPIEZA DE LA SUPERFICIE EXTERIOR

Se debe limpiar el equipo con un paño apenas húmedo y, luego, secarlo con un paño seco. No use agua para limpiarlo.

- No limpie la unidad con agua. Puede ser peligroso.
- No utilice gasolina, alcohol ni solventes para limpiarla.
- No pulverice con líquidos insecticidas ni similares.

### LIMPIEZA DE LOS FILTROS DE AIRE

Para que su equipo funcione correctamente, debe limpiar el filtro por cada semana de uso. Siga las instrucciones de la Figura 28 y abra la rejilla del equipo para retirar el evaporador de la parte posterior. Utilice una aspiradora para quitar la acumulación de polvo del filtro.

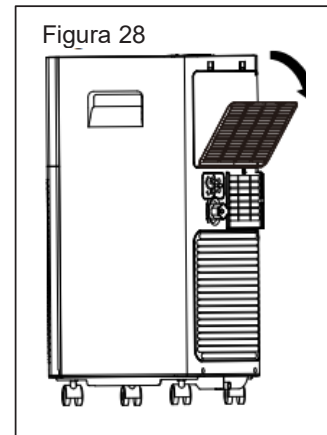

Si está demasiado sucio, sumérgalo en agua caliente y enjuáguelo varias veces. El agua no debe estar a más de 104 °F (40 °C). Después de lavarlo, deje que se seque y, luego, coloque la rejilla de entrada de aire en el equipo.

### MANTENIMIENTO DE PRINCIPIO Y FIN DE TEMPORADA VERIFICACIONES DE PRINCIPIO DE TEMPORADA

Asegúrese de que el cable de alimentación y el enchufe estén sanos y que la conexión a tierra funcione correctamente. Siga las instrucciones de instalación con exactitud.

### MANTENIMIENTO DE FIN DE TEMPORADA

Para vaciar en su totalidad el agua del circuito interno, quite la tapa. Escurra toda el agua dentro de un recipiente. Cuando haya salido toda el agua, coloque la tapa de vuelta.

Limpie el filtro y deje que se seque por completo antes de colocarlo nuevamente.

### CONDICIONES LÍMITE

Temperatura de la habitación

De 64 °F a 95 °F (de 18 °C a 35 °C) (Refrigeración)

Humedad de la habitación

Humedad relativa entre el 30 % y el 80 %



## RESOLUCIÓN DE PROBLEMAS

### CONDICIONES DE LA HABITACIÓN

Temperatura de la habitación De 64 °F a 95 °F (de 18 °C a 35 °C) (Refrigeración)

Temperatura de la habitación De 50 °F a 77 °F (de 10 °C a 25 °C) (Calefacción)

PROBLEMA	CAUSA	SOLUCIÓN
El equipo no enciende.	<ul style="list-style-type: none"> <li>• No hay electricidad.</li> <li>• No está conectado al tomacorriente.</li> <li>• El dispositivo interno de seguridad se disparó.</li> </ul>	<ul style="list-style-type: none"> <li>• Verifique el suministro eléctrico.</li> <li>• Conecte el equipo a un tomacorriente.</li> <li>• Espere 30 minutos. Si el problema persiste, comuníquese con atención al cliente de TCL.</li> </ul>
El equipo funciona solo por un momento.	<ul style="list-style-type: none"> <li>• La manguera de salida de aire tiene curvas pronunciadas.</li> <li>• Algo impide que el aire salga.</li> </ul>	<ul style="list-style-type: none"> <li>• Coloque la manguera de forma correcta, lo más corta posible y sin curvas para evitar obstáculos.</li> <li>• Verifique y elimine cualquier obstáculo que impida la salida del aire.</li> </ul>
El equipo funciona, pero no enfría la habitación.	<ul style="list-style-type: none"> <li>• Hay ventanas, puertas o cortinas abiertas.</li> </ul>	<ul style="list-style-type: none"> <li>• Cierre las puertas, ventanas y cortinas, y tenga en cuenta las recomendaciones de uso que se brindaron.</li> </ul>
	<ul style="list-style-type: none"> <li>• Hay fuentes de calor en la habitación (hornos, secador de cabello, o similares).</li> </ul>	<ul style="list-style-type: none"> <li>• Elimine las fuentes de calor.</li> </ul>
	<ul style="list-style-type: none"> <li>• La manguera de escape de aire está desconectada del equipo.</li> </ul>	<ul style="list-style-type: none"> <li>• Ajuste la manguera en la carcasa, en la parte trasera del equipo.</li> </ul>
	<ul style="list-style-type: none"> <li>• La especificación técnica del equipo no es adecuada para la habitación en la que se encuentra.</li> </ul>	
Durante el funcionamiento, hay un olor desagradable en la habitación.	<ul style="list-style-type: none"> <li>• El filtro de aire está tapado.</li> </ul>	<ul style="list-style-type: none"> <li>• Limpie el filtro como se explicó con anterioridad.</li> </ul>

## RESOLUCIÓN DE PROBLEMAS

<p>El equipo no funciona durante unos tres minutos luego de reiniciarlo.</p>	<ul style="list-style-type: none"><li>• El dispositivo interno de seguridad del compresor evita que el equipo se reinicie hasta tres minutos después de haberlo apagado por última vez.</li></ul>	<ul style="list-style-type: none"><li>• Espere. Esta demora es parte del funcionamiento normal.</li></ul>
<p>Aparece en la pantalla el siguiente mensaje:</p> <p>PF / F E</p>	<ul style="list-style-type: none"><li>• El equipo cuenta con un sistema de autodiagnóstico para identificar fallas.</li></ul>	<ul style="list-style-type: none"><li>• Consulte la sección AUTODIAGNÓSTICO.</li></ul>

## GARANTÍA EXPRESA LIMITADA

Lo felicitamos por la compra de su nuevo equipo de climatización. Este equipo se diseñó para brindar un servicio duradero y confiable, y está respaldado por una de las garantías más sólidas de la industria. La unidad cumple automáticamente con los requisitos de cobertura de la garantía que se indican a continuación, siempre que se conserve la prueba de compra (recibo) del equipo y se cumplan las condiciones de la garantía.

### GARANTÍA EXPRESA LIMITADA DE UN (1) AÑO

Coast-Air garantiza que este aire acondicionado no presenta defectos de mano de obra ni de materiales para su uso normal y mantenimiento durante un (1) año a partir de la fecha en la que el consumidor original realiza la compra.

Esta Garantía expresa limitada aplica solo cuando el aire acondicionado se instala y utiliza de conformidad con las instrucciones de instalación y funcionamiento de Coast-Air para su uso normal.

### EXCEPCIONES

Esta Garantía expresa limitada no cubre las tareas de mantenimiento habituales. Coast-Air recomienda que se realice una inspección o un mantenimiento regular al menos una vez por temporada. Además, esta Garantía limitada no cubre cargos de mano de obra, cargos de diagnóstico, cargos de transporte para el reemplazo del refrigerante o de los filtros, ni cualquier otra tarea de reparación o mantenimiento. Tampoco cubre los componentes ni las piezas del sistema que no hayan sido proporcionados por Coast-Air, independientemente de la causa del problema de dicho componente o pieza.

### CONDICIONES PARA LA COBERTURA DE LA GARANTÍA

- La unidad debe utilizarse de conformidad con las instrucciones de funcionamiento de Coast-Air incluidas con la unidad, y no puede haber estado sujeta a accidentes, modificaciones, reparaciones inadecuadas, negligencia o mal uso, ni casos fortuitos (como una inundación).
- Los números de serie o las placas de especificaciones no se modificaron ni se eliminaron.
- El rendimiento no puede verse afectado por el uso de productos no autorizados por Coast-Air ni por ajustes o adaptaciones de los componentes.
- El daño no fue causado por condiciones inadecuadas de cableado o tensión, ni por el uso durante cortes de suministro eléctrico o interrupciones del circuito.
- El flujo de aire que rodea la sección de la unidad no se ha restringido.
- La unidad permanece en el lugar de instalación original.

### DURACIÓN DE LA GARANTÍA Y REGISTRO

La garantía comienza el día en el que el consumidor original realiza la compra. El consumidor debe conservar la factura de compra como prueba del período de garantía. Sin esta prueba, la garantía expresa comienza el día del envío desde la fábrica.

### RECURSOS PROPORCIONADOS POR LA GARANTÍA EXPRESA LIMITADA

El único recurso contemplado en la Garantía limitada es el reemplazo de la unidad defectuosa. No obstante, la mano de obra para diagnosticar y reemplazar la unidad defectuosa no está cubierta por esta Garantía expresa limitada. Si, por algún motivo, el producto de reemplazo ya no está disponible durante el período de garantía, Coast-Air tendrá derecho a realizar un crédito por el monto del precio minorista sugerido actual del producto, en lugar de proporcionar un reemplazo.

### LIMITACIÓN DE RESPONSABILIDAD

1. No se proporcionan otras garantías explícitas ni implícitas. Coast-Air no brinda una garantía de comerciabilidad. No garantizamos que la unidad sea adecuada para un fin particular ni que pueda utilizarse en edificios o habitaciones de un tamaño particular o con condiciones particulares, excepto lo indicado específicamente en este documento. No se ofrecen otras garantías explícitas ni implícitas que se extiendan más allá de lo descrito en este documento.
2. Todas las garantías implícitas se limitan en duración al término de la garantía. **No nos responsabilizamos por los daños indirectos o accidentales causados por algún defecto de esta unidad.**
3. Esta garantía le proporciona derechos legales específicos y, además, puede tener otros derechos dependiendo del estado. Algunos estados no permiten limitar la duración de una garantía implícita ni permiten la exclusión o limitación de daños accidentales o indirectos. En este caso, las limitaciones o exclusiones anteriormente mencionadas no aplican a usted.
4. No se ofrecen garantías para las unidades vendidas fuera de Estados Unidos continental y Canadá. Su distribuidor o vendedor final puede proporcionar una garantía para las unidades que se venden fuera de estas áreas.
5. Coast-Air no se responsabilizará por ningún daño si nuestro desempeño relacionado con la resolución de la garantía se demora por circunstancias ajenas a nuestro control, incluidos accidentes, modificaciones, abuso, guerra, restricciones gubernamentales, huelgas, incendio, inundación u otros casos fortuitos.

### CÓMO ENVIAR UN RECLAMO DE GARANTÍA

Si tiene un reclamo de garantía, informe a su instalador o vendedor de inmediato.



Visite

[www.coastair-ac.com](http://www.coastair-ac.com)

para registrar su nuevo producto.

CONSERVE ESTA INFORMACIÓN COMO REGISTRO DE SU COMPRA	
IDENTIFICACIÓN DEL PRODUCTO	INSTALACIÓN
Número del modelo _____	Nombre del instalador (si corresponde) _____
Número de serie _____	Número de teléfono/Información de contacto _____
Fecha de la compra _____	Fecha de finalización de la instalación _____

Recuerde conservar la factura de compra como prueba del período de garantía.



[www.coastair-ac.com](http://www.coastair-ac.com)

5/2022