



## **Wireless Control Manual**

# **DIY Ductless Mini-Splits**

CAD09-0

CAD12-0

CAD18-1

CAD24-1

CAD36-1

# **CONTENTS**

<b>① SPECIFICATION.....</b>	<b>1</b>
<b>② PRECAUTIONS .....</b>	<b>1</b>
<b>③ DOWNLOAD AND INSTALL APP.....</b>	<b>2</b>
<b>④ INSTALL THE SMART KIT.....</b>	<b>3</b>
<b>⑤ USER REGISTRATION .....</b>	<b>4</b>
<b>⑥ NETWORK CONFIGURATION.....</b>	<b>6</b>
<b>⑦ HOW TO USE APP.....</b>	<b>17</b>
<b>⑧ SPECIAL FUNCTIONS.....</b>	<b>19</b>

## **DECLARATION OF CONFORMITY**

Hereby, we declare that this Smart kit is in compliance with the essential requirements and other relevant provisions of Directive 2014/53/EU. A copy of the full DoC is attached.

(European Union products only)

# **1** SPECIFICATION

Model: EU-OSK105,US-OSK105

Standard: IEEE 802. 11b/g/n

Antenna Type: Printed PCB Antenna

Frequency Band: 2400-2483.5MHz

Operation Temperature:0°C~45°C/32°F~113°F

Operation Humidity: 10%~85%

Power Input: DC 5V/300mA

Maximum TX Power: <20dBm

# **2** PRECAUTIONS

- Applicable system: iOS, Android.
  - Please keep your APP up to date with the latest version.
  - Due to special situations that may occur, we explicitly claim below: Not all of the Android and i OS systems are compatible with APP. We will not be responsible for any issue as a result of the incompatibility.
- **Wireless safety strategy**

Smart kit only supports WPA-PSK/WPA2-PSK encryption and no encryption.  
WPA-PSK/WPA2-PSK encryption is recommended.
- **Cautions**
  - Due to different network situations, control process may return time-out sometimes. If this situation occurs, the display between board and App may not be the same.
  - Smartphone camera needs to be 5 million pixels or above to make sure it scans the QR code well.

- Due to different network situations sometimes, request time-out could happen, thus, it is necessary to do network configuration again.
- The APP system is subject to update without prior notice for product function improvement. The actual network configuration process may be slightly different from the manual, the actual process shall prevail.
- Please Check The Service Website For More information.

### **3** DOWNLOAD AND INSTALL APP

**CAUTION:** The following QR Code is only available for downloading APP. It is totally different with the QR code packed with SMART KIT.



**Android**



**iOS**

- Android Phone users: scan Android QR code or go to google play, search ‘NetHome Plus” app and download it.
- iOS users: scan iOS QR code or go to APP Store, search ‘NetHome Plus” app and download it.

## 4 INSTALL THE SMART KIT(wireless module)

- ① Remove the protective cap of the smart kit.  
(wireless module).
- ② Open the front panel and insert the smart kit  
(wireless module) into the reserved interface.
- ③ Attach the QR code packed with Smart kit  
(wireless module) to the side panel of the machine,  
ensure it is convenient to be scanned by the mobile  
phone. Alternatively, user can take picture of the QR  
Code and save it into their own phones.

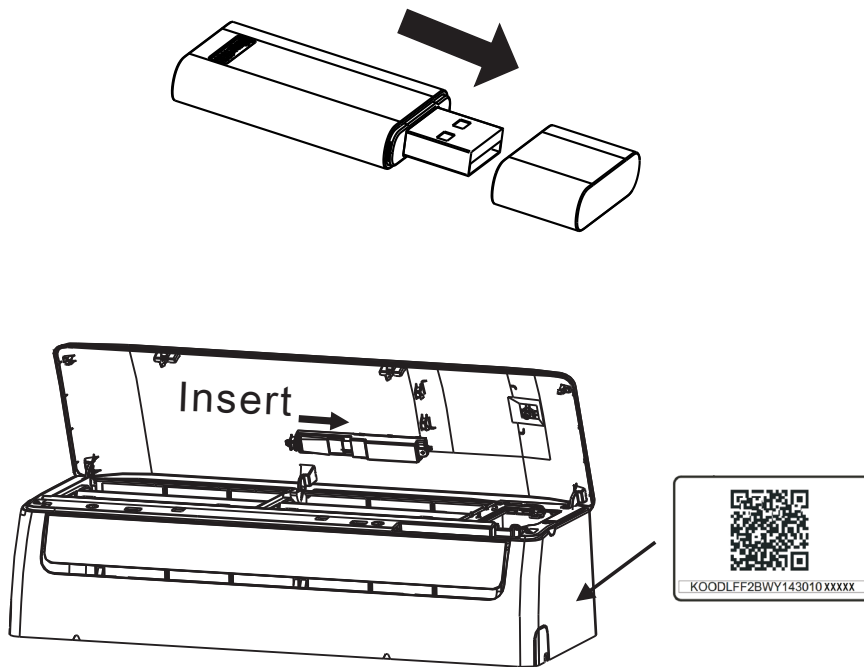

**WARNING**: This interface is only compatible with SMART KIT(wireless module) provided by the manufacturer.

## 5 USER REGISTRATION

- Please ensure your mobile device is connected to a Wireless router. Also, the Wireless router has already connected to the Internet before doing user registration and network configuration.
- It is better to log into your email box and active your registration account by clicking the link in case you forget the password. You can log in with the third party accounts.

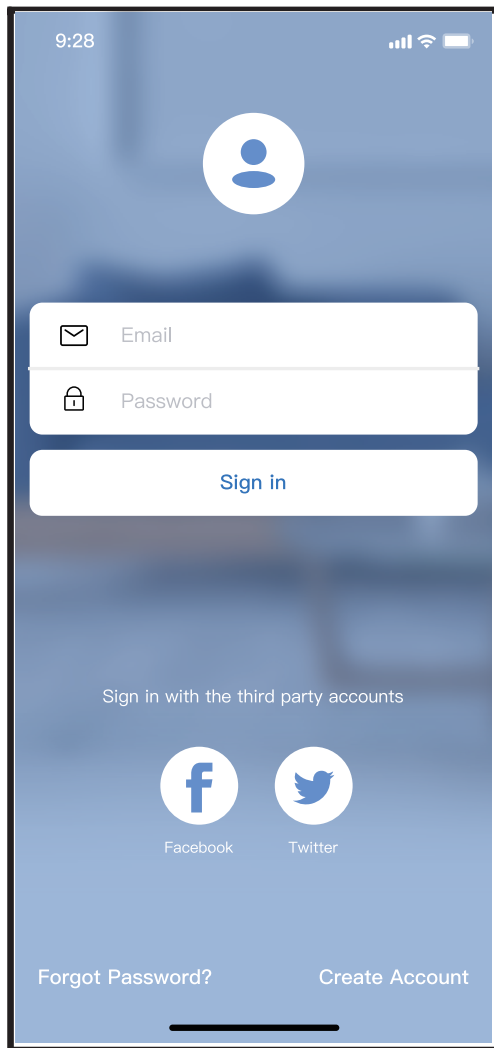

Android

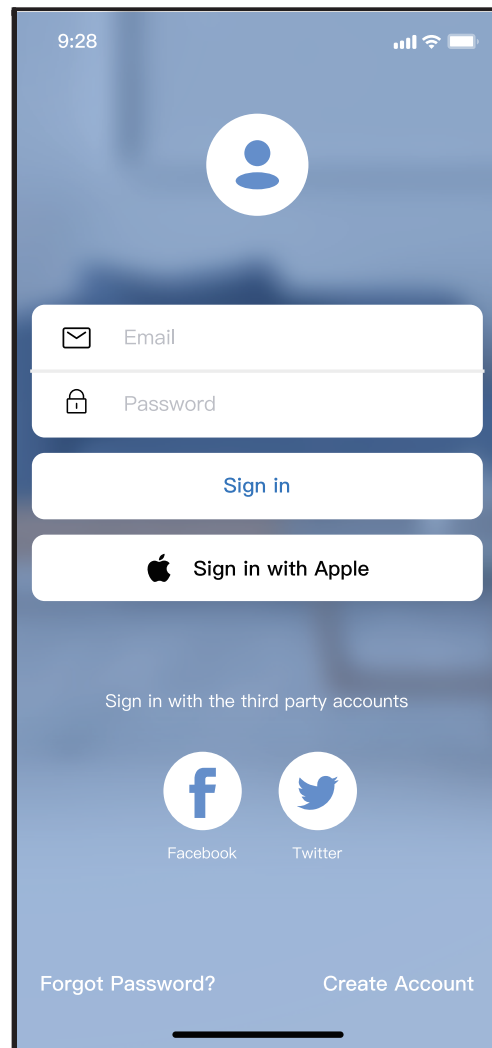

iOS

① Click "Create Account"

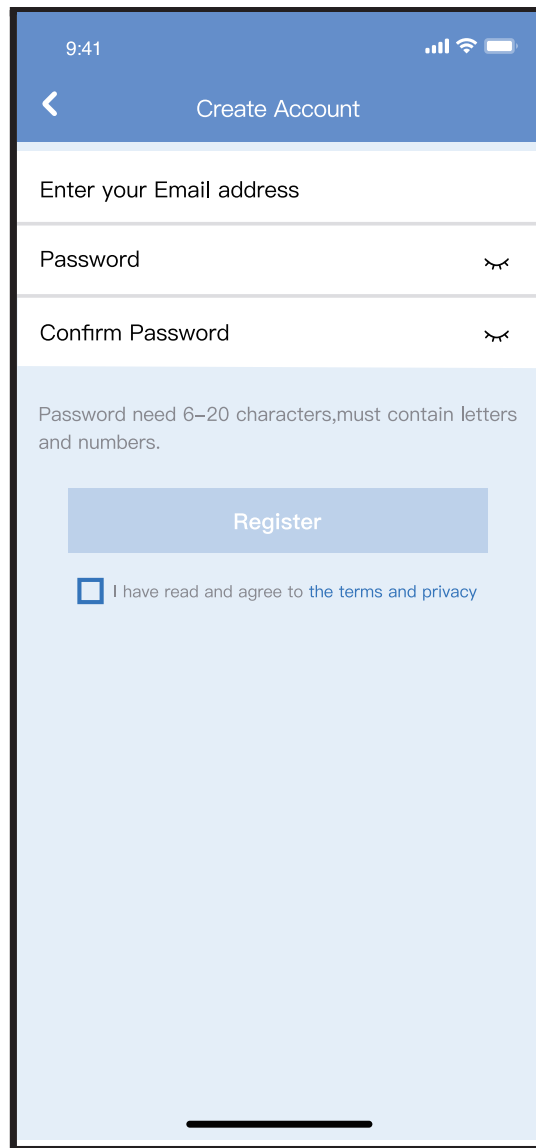

- ② Enter your email address and password, and then click "Register"

## 6 NETWORK CONFIGURATION

---

### Cautions

- It is necessary to forget any other networks and make sure the Android or iOS device just connects to the Wireless network you want to configure.
- Make sure the Android or iOS device Wireless function works well and can be connected back to your original Wireless network automatically.

### Reminder:

User must finish all the steps in 8 minutes after powering on the air conditioner, otherwise you need to power on it again.

### ■ Using Android or iOS device to do network configuration

- Make sure your mobile device has already been connected to the Wi-Fi network which you want to use. Also, you need to forget other irrelevant Wi-Fi networks in case it influences your configuration process.
- Disconnect the power supply of AC.
- Connect the power supply of AC, and continuously press the “LED DISPLAY” or “DO NOT DISTURB” button seven times in 10 seconds.
- When the AC displays “AP”, it means that the AC Wi-Fi has already entered into “AP” mode.

### Note:

There are two ways to finish the network configuration:

- Network configuration by Bluetooth scan
- Network configuration by selecting appliance type



## Network configuration by Bluetooth scan

Note: Make sure the bluetooth of your mobile device is working.

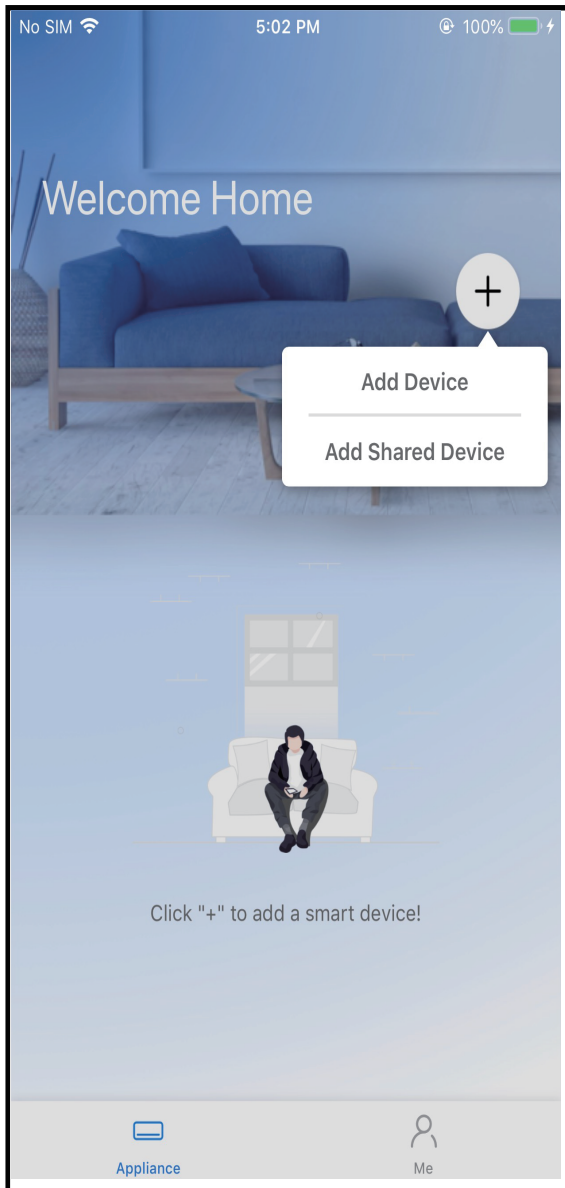

① Press “ + Add Device ”

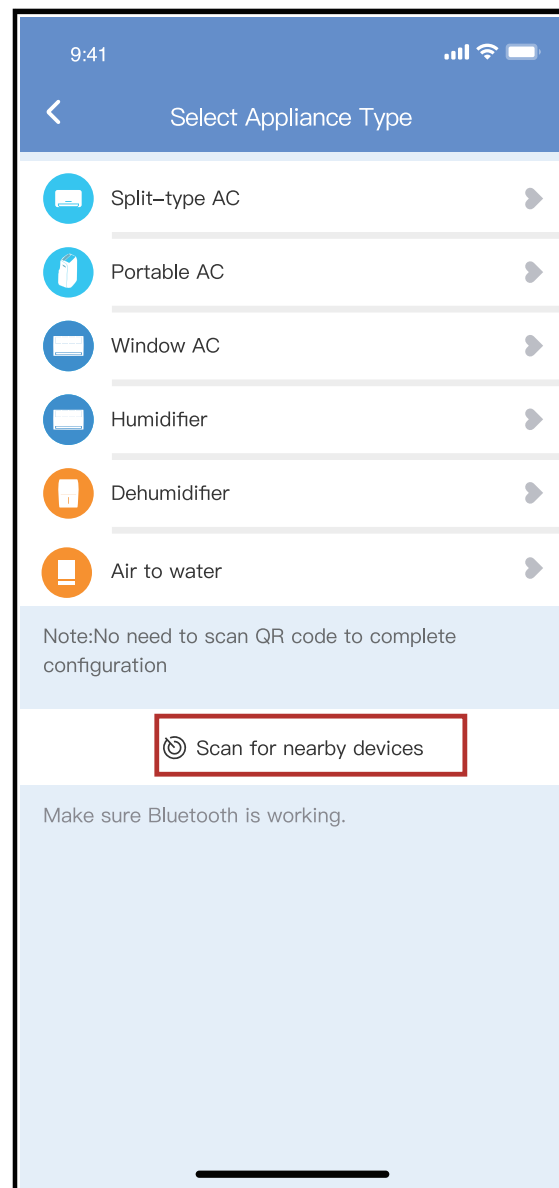

② Press “Scan for nearby devices”

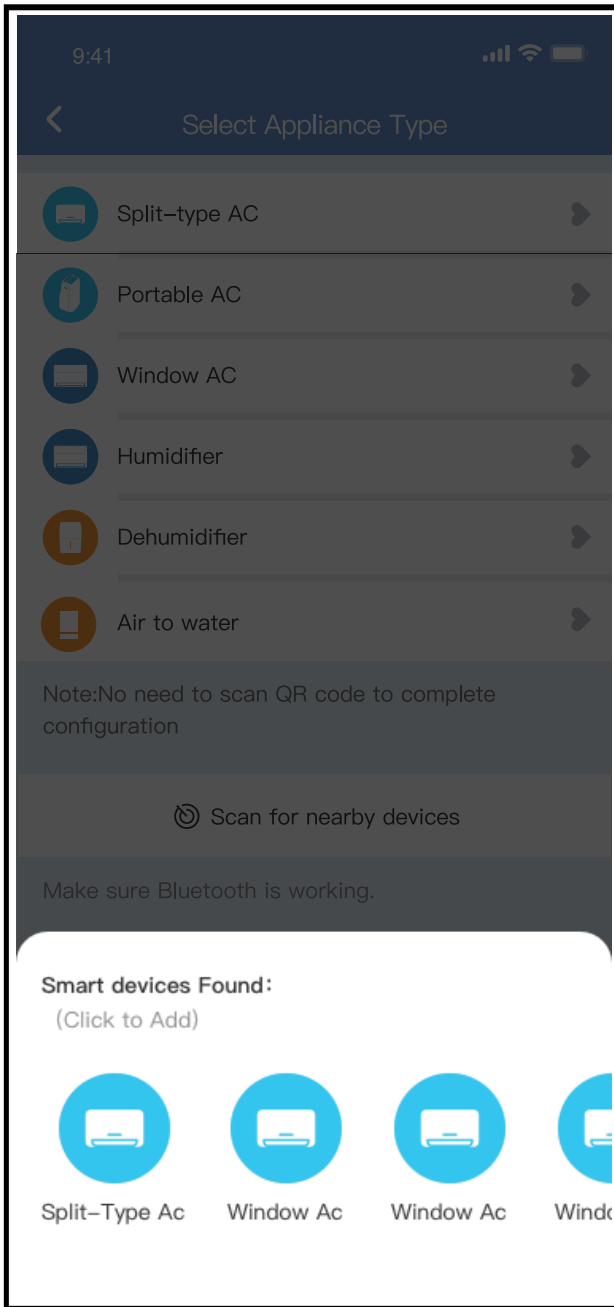

③ Wait for smart devices to find, then click to add it

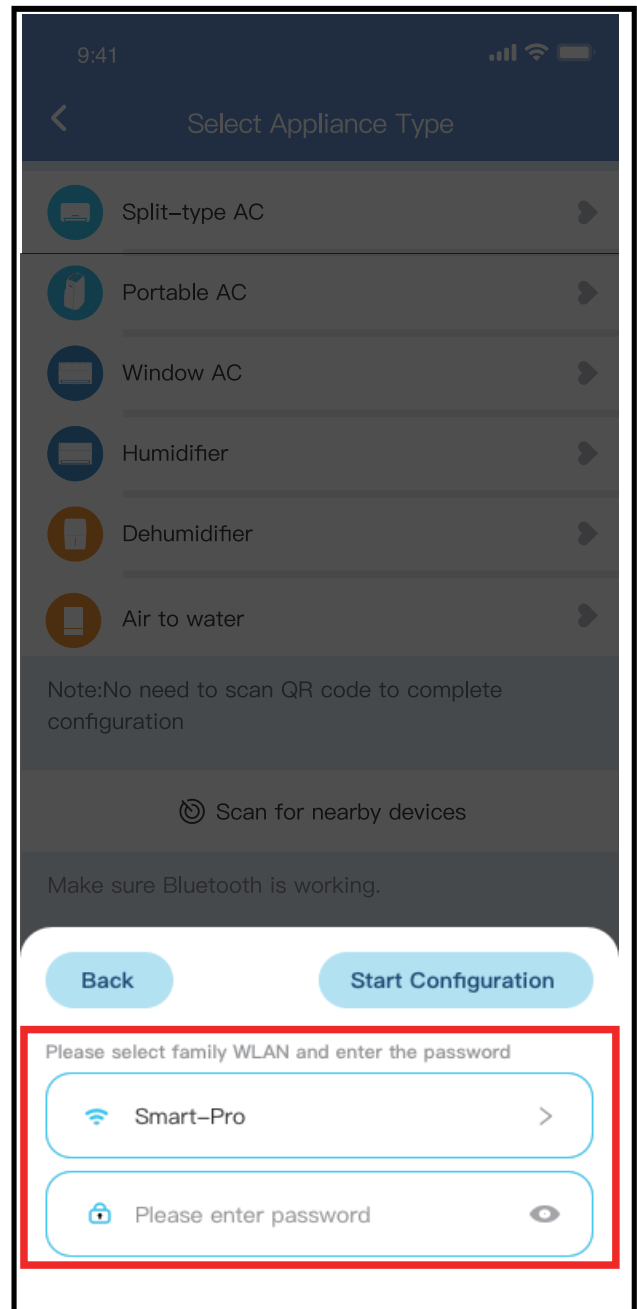

④ Select home Wi-Fi, enter the password

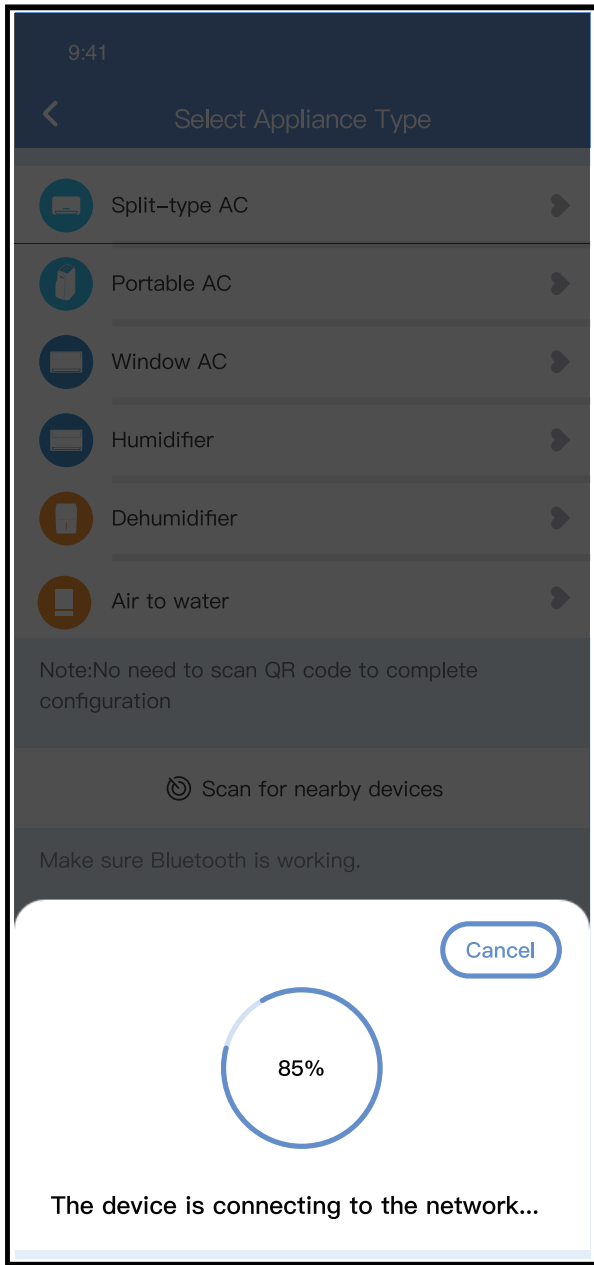

⑤ Wait, connecting to the network

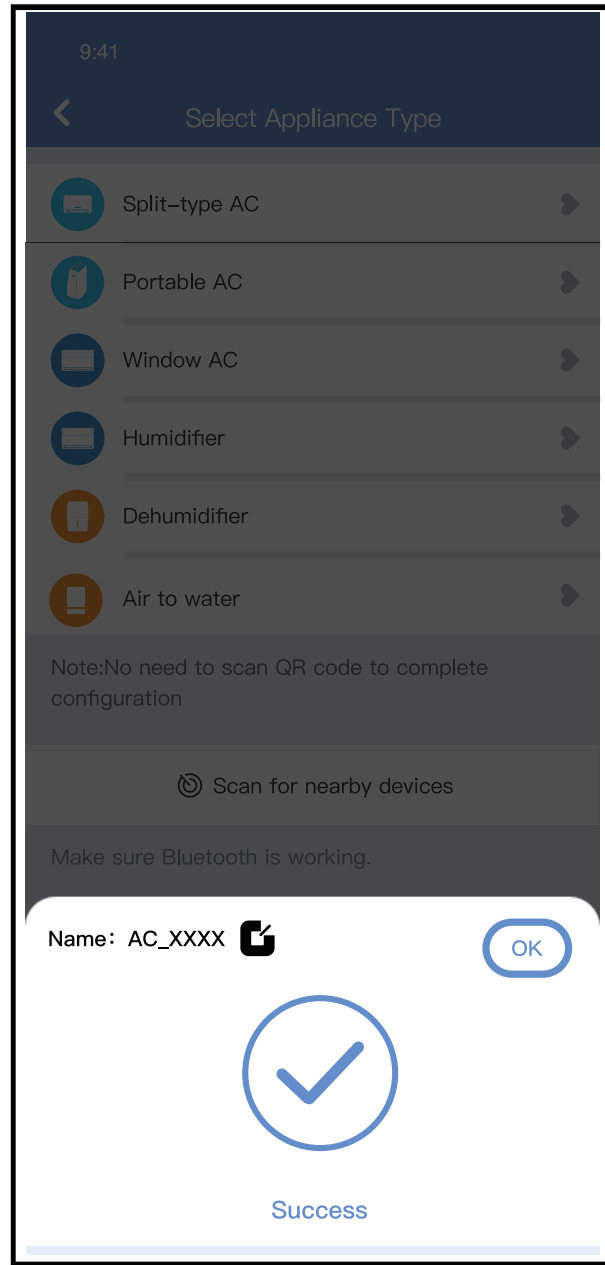

⑥ Configuration Success, you can modify the default name.

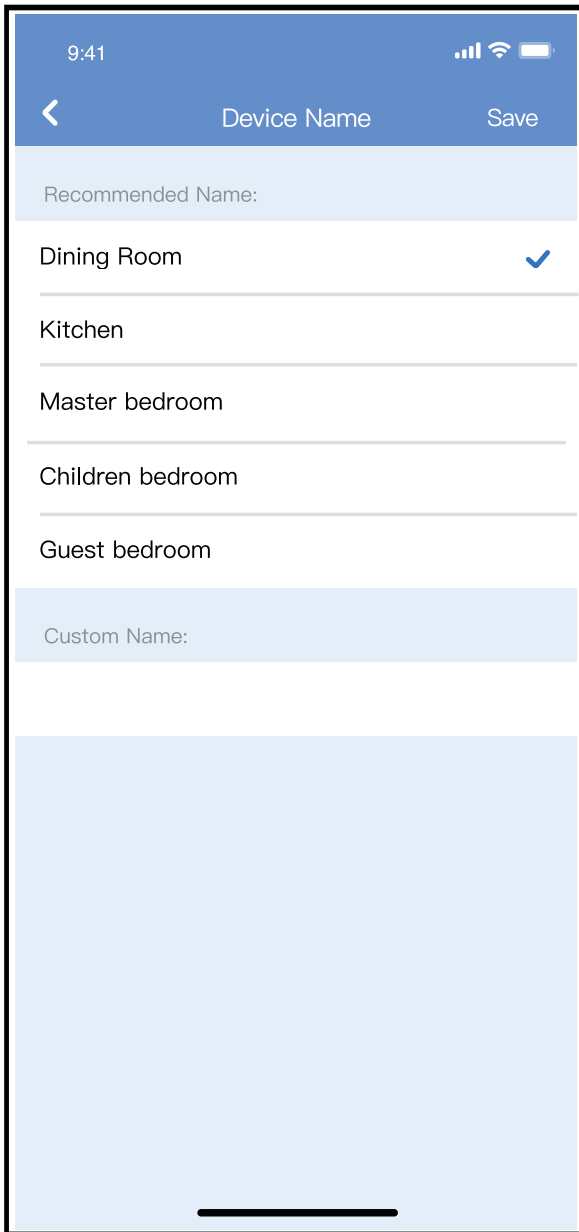

- ⑦ You can choose an existing name or customize a new name.

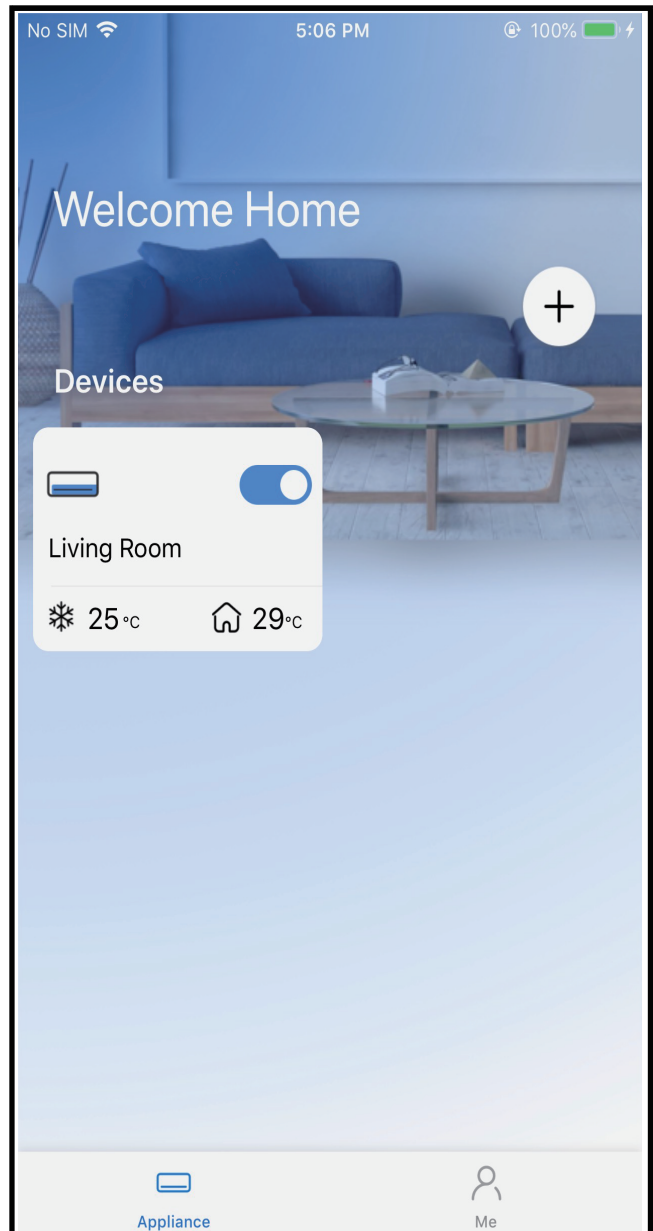

- ⑧ Bluetooth network configuration is successful, now you can see the device in the list.

## Network configuration by select appliance type :

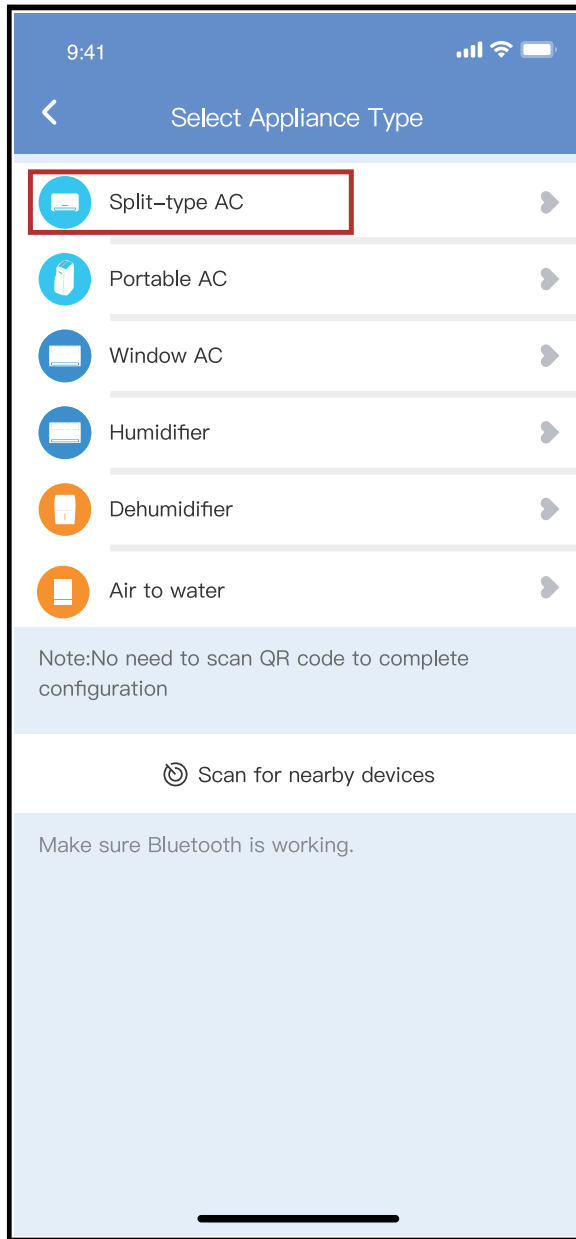

① If the bluetooth network configuration has failed, please select the appliance type.

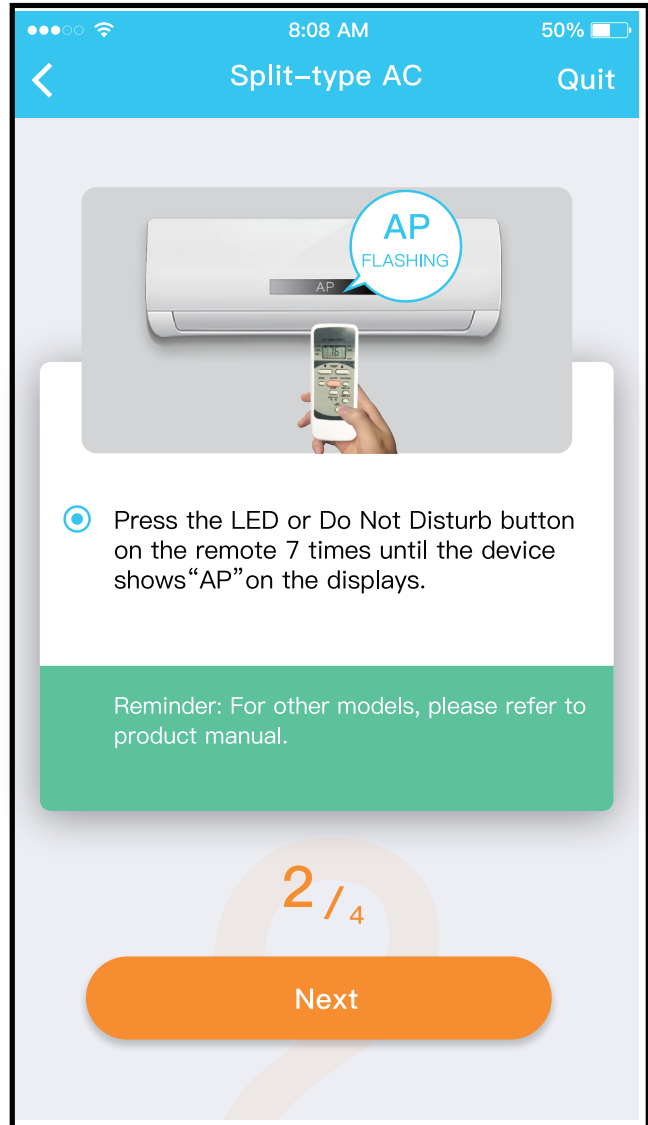
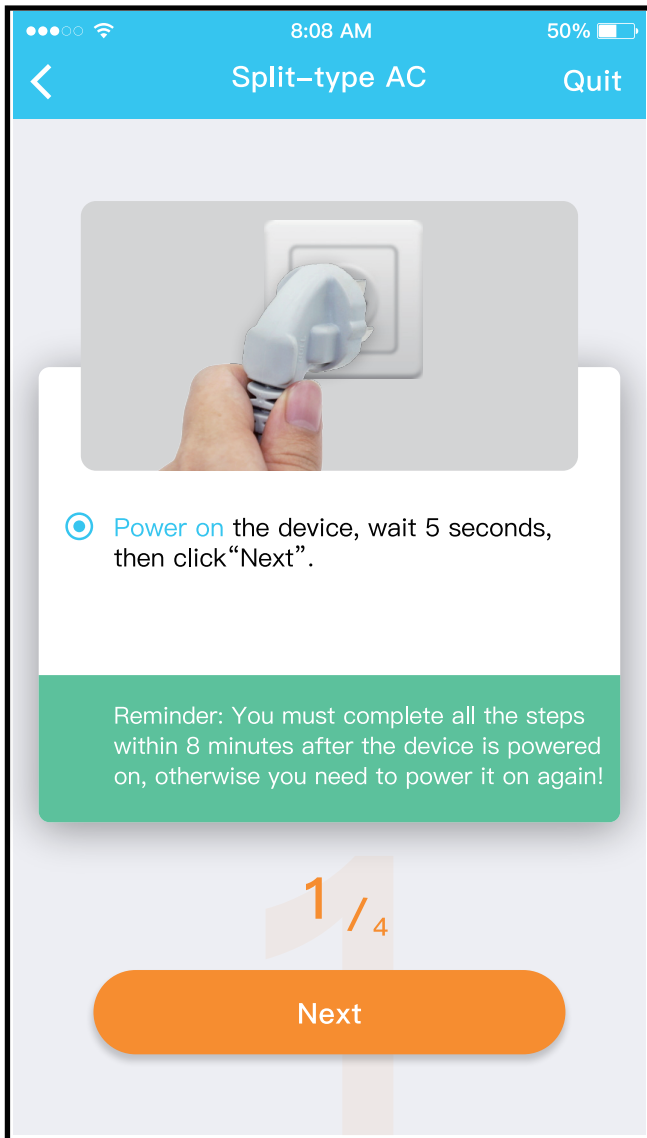

② please follow the above steps to enter "AP" mode.

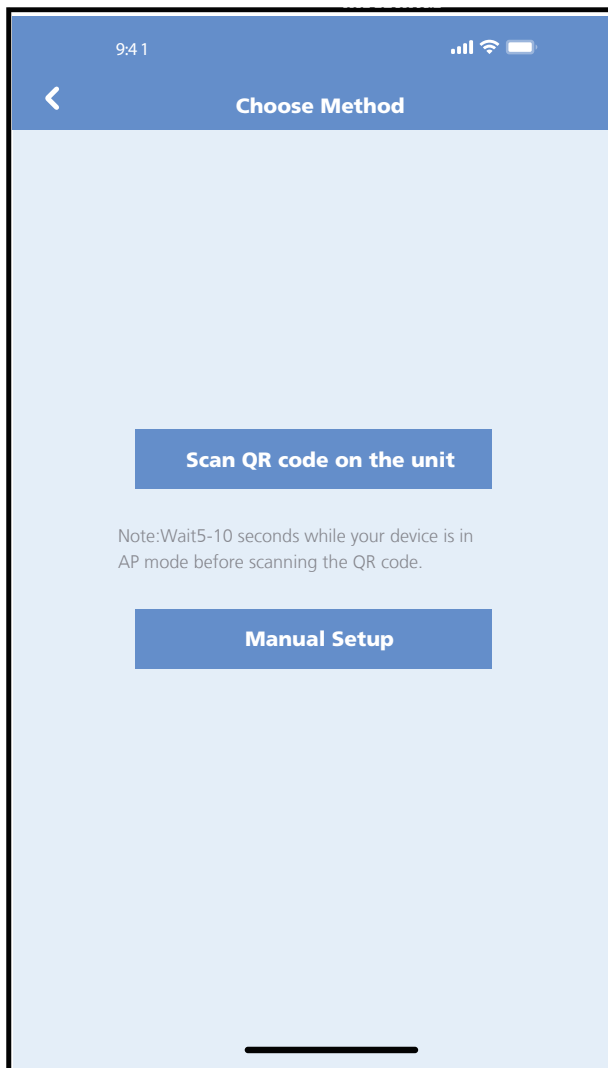

③ Choose the network configuration method.

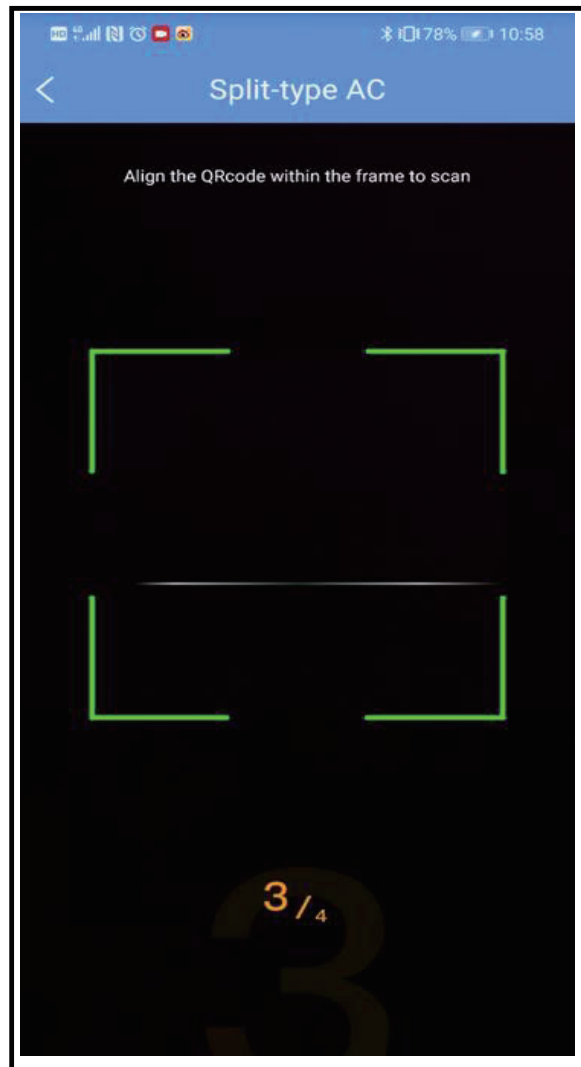

④ Choose the “Scan the QR code” method.

**NOTE: Steps ③ and ④ are applicable to Android systems only. iOS system does not need these two steps.**



⑤ When choosing the “Manual Setup” method (Android). Connect to the wireless network(iOS)

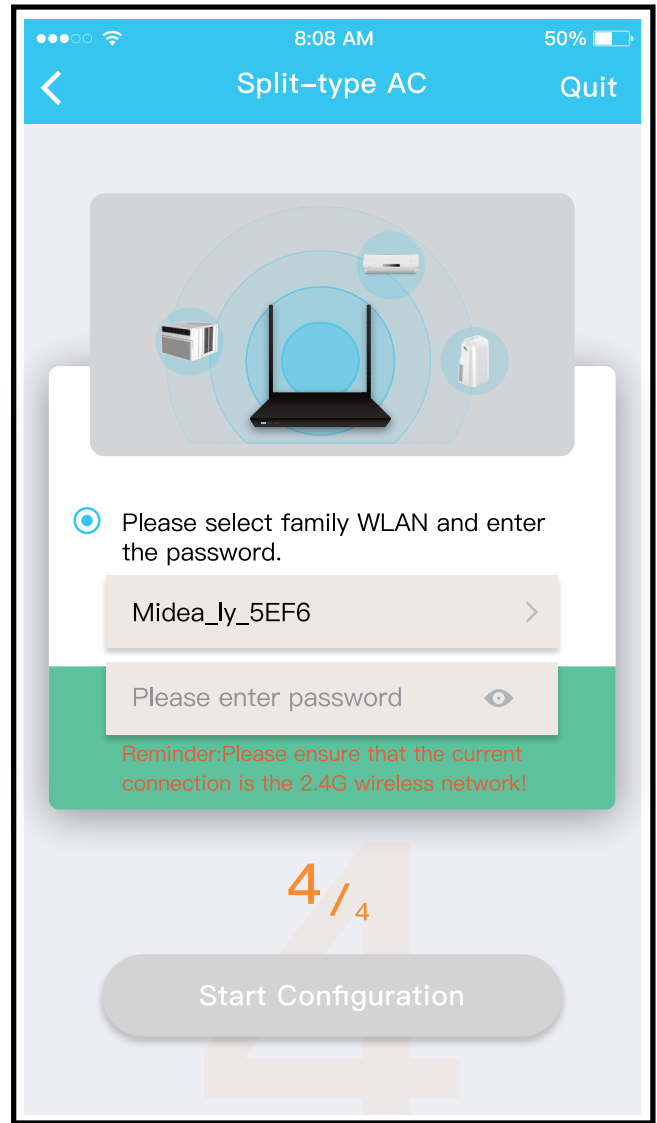

⑥ Please enter password



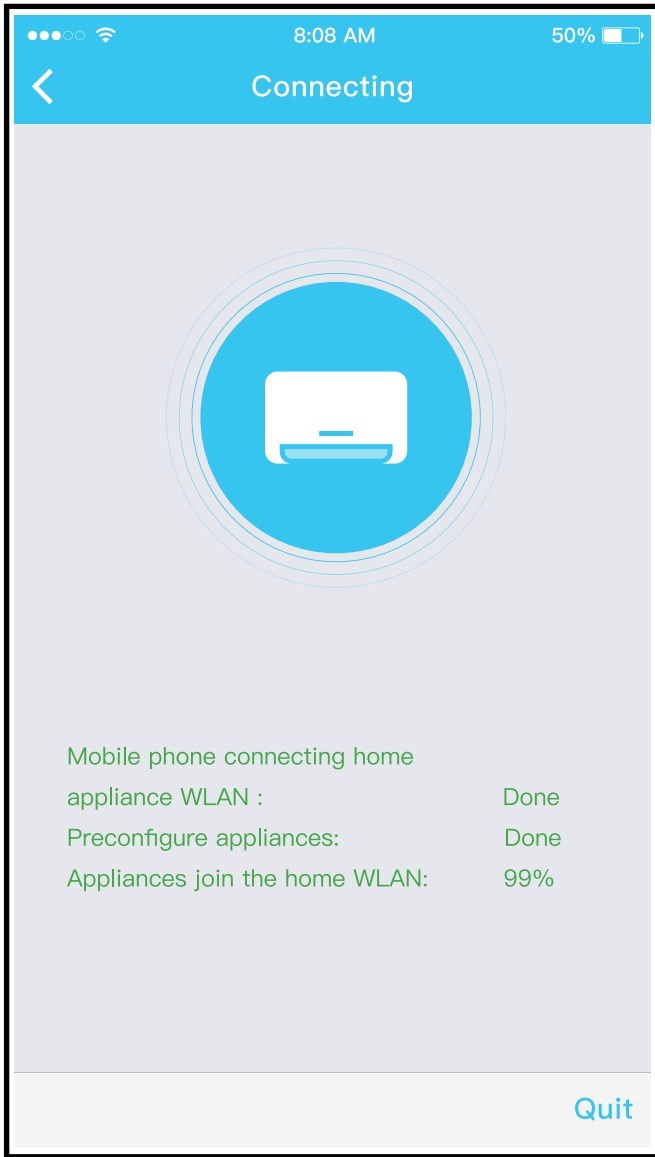

⑦ Network configuration is successful

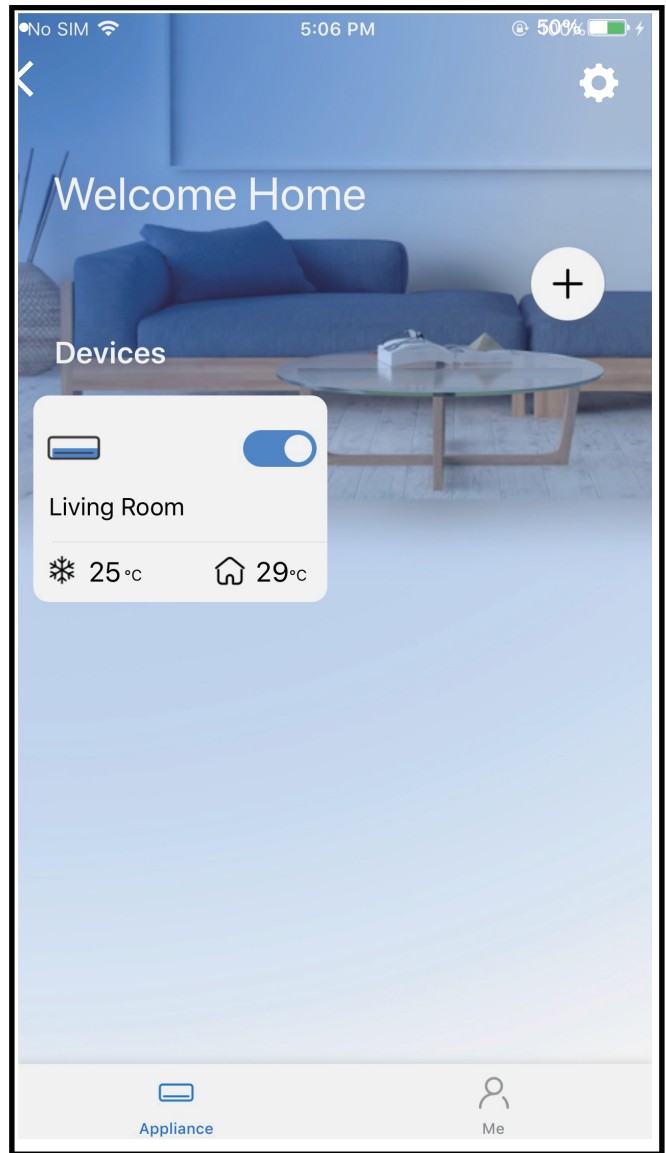

⑧ Configuration Success, you can see the device in the list.

**NOTE:**

- When finishing network configuration, APP will display success cue words on the screen.
- Due to different internet environments, it is possible that the device status still displays “offline” . If this situation occurs, it is necessary to pull and refresh the device list on the APP and make sure the device status becomes “online” . Alternatively, user can turn off the AC power and turn on it again, the device status will become “online” after a few minutes.

## 7 HOW TO USE APP

Please ensure both your mobile device and air conditioner are connected to the Internet before using app to control the air conditioner via internet, please follow the next steps:

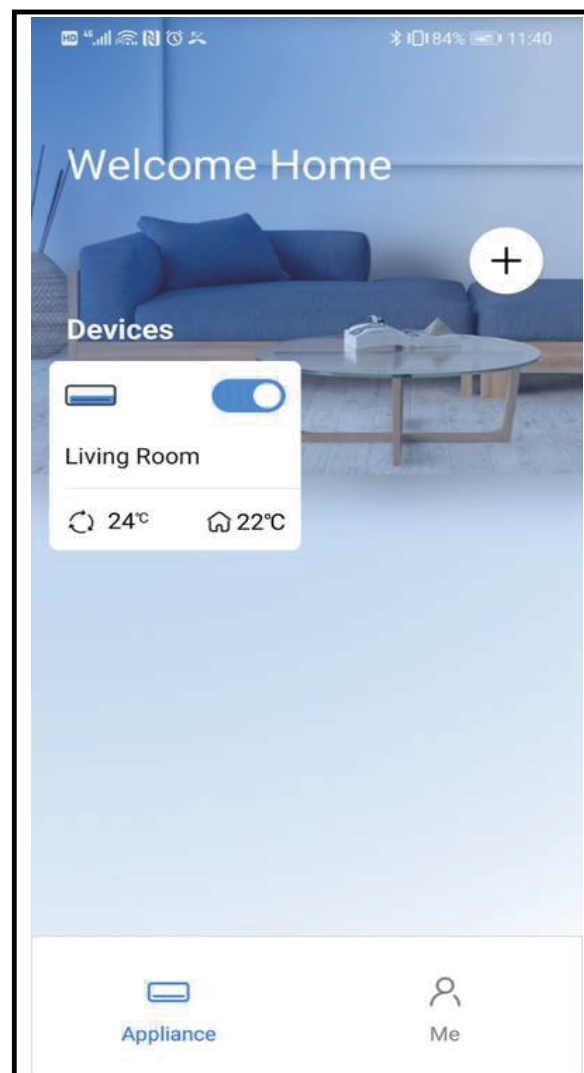
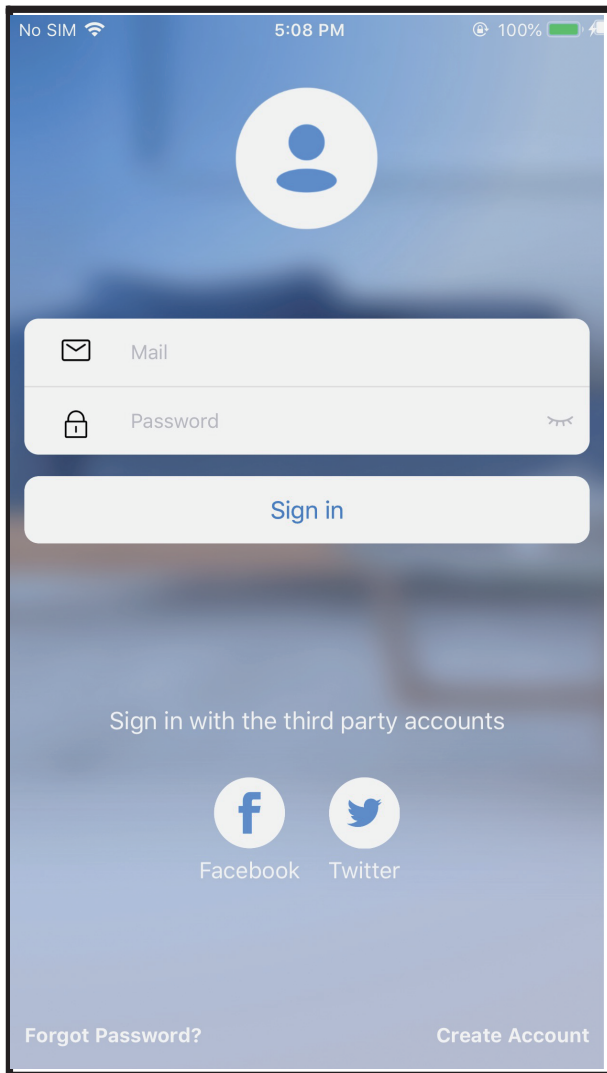

① Click " Sign in "

② Choose the air conditioner.



- ③ Thus, user can control air conditioners on/off status, operation mode, temperature, fan speed and so on.

**NOTE:**

Not all the functions of the APP are available on air conditioner. For example: ECO, Turbo, Swing function, please check the user manual to find more information.

# 8 SPECIAL FUNCTIONS

## ■ Schedule

Weekly, user can make an appointment to turn on or off AC at a specific time. User also can choose circulation to keep the AC under scheduled control every week.

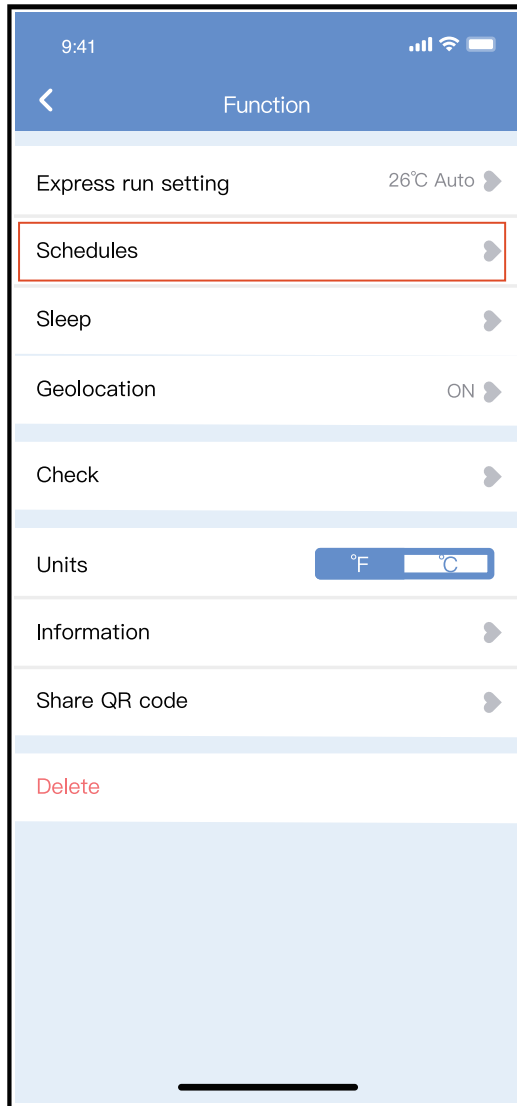

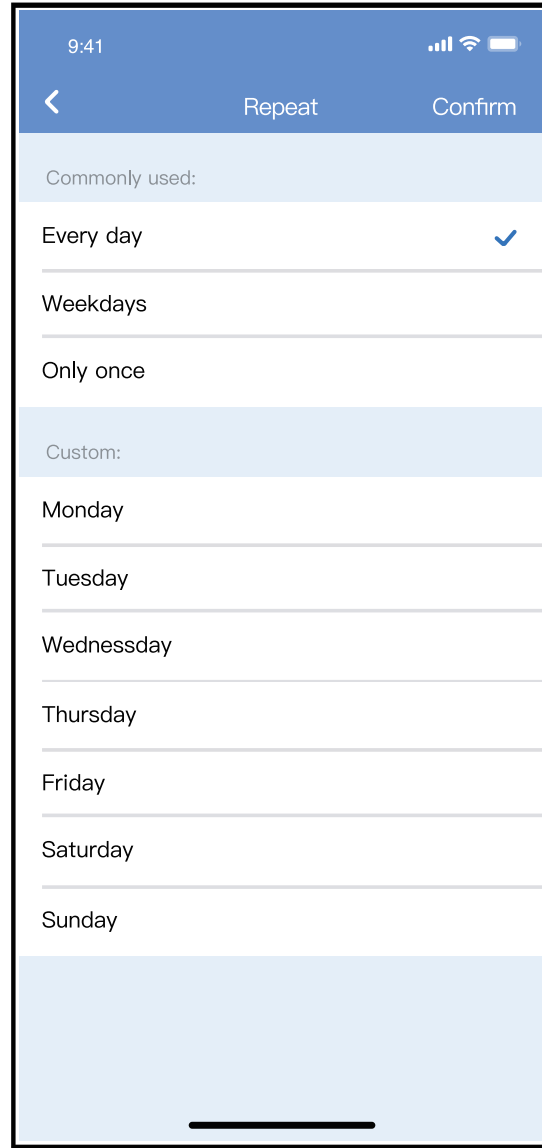
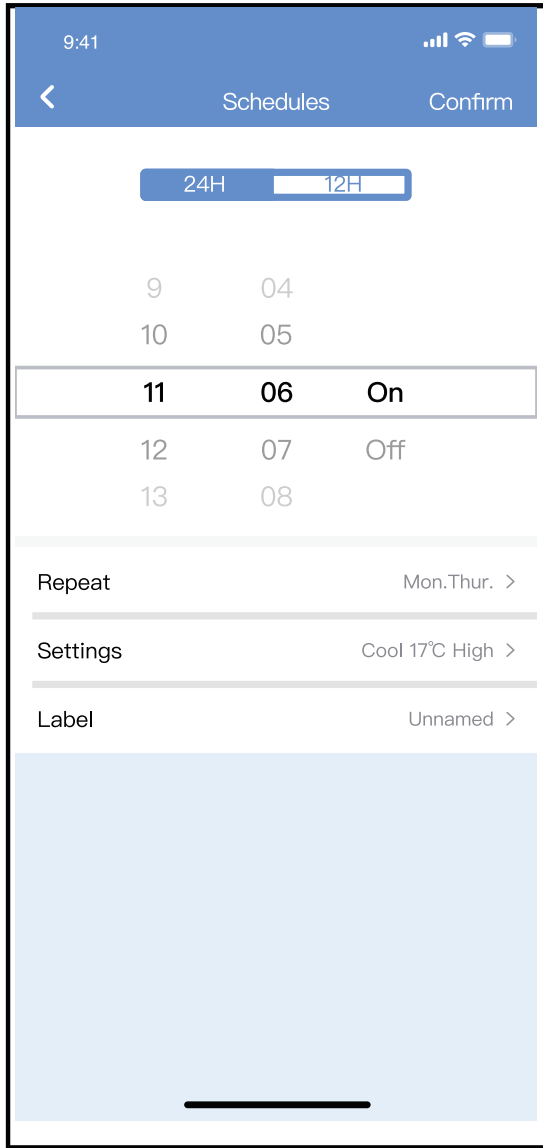

## ■ Sleep

User can customize their own sleep schedule by setting a target temperature.

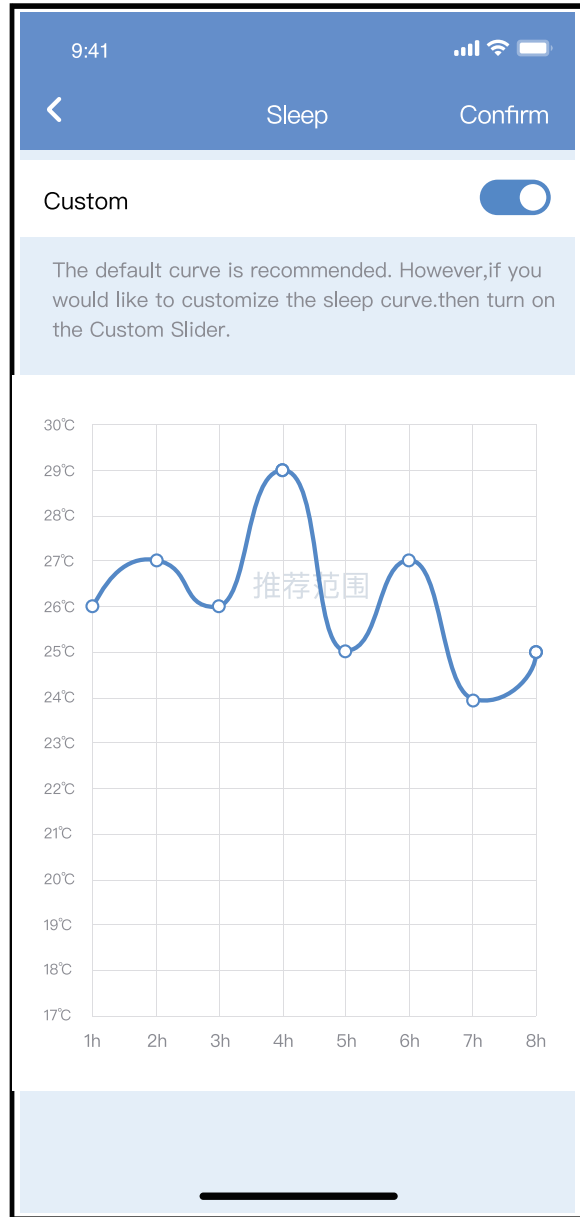
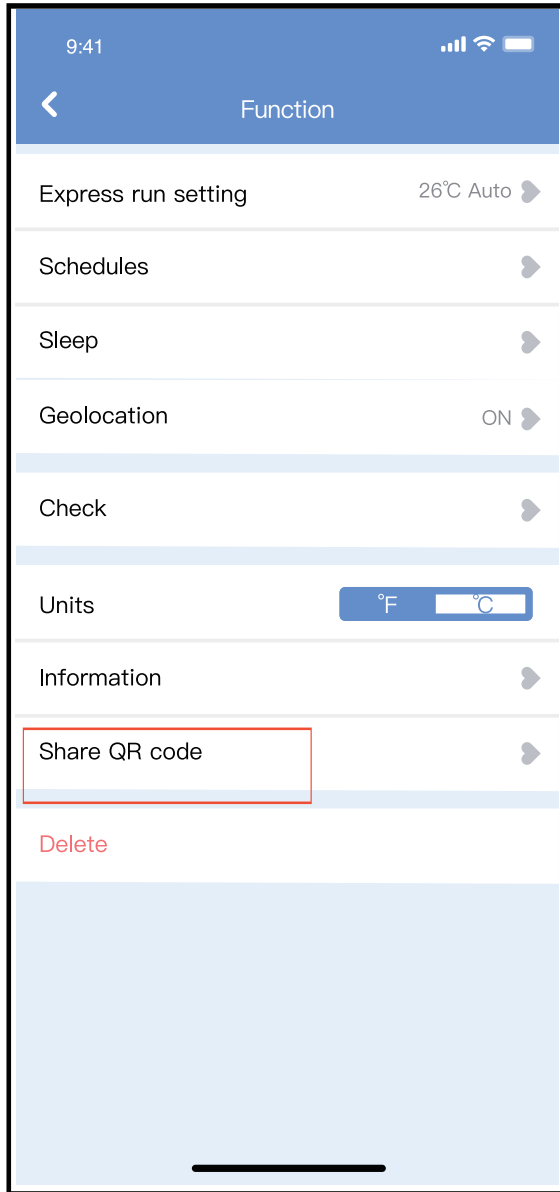

## ■ Check

User can simply check the AC running status with this function. When finishing this procedure, it can display the normal items, abnormal items, and detailed information.

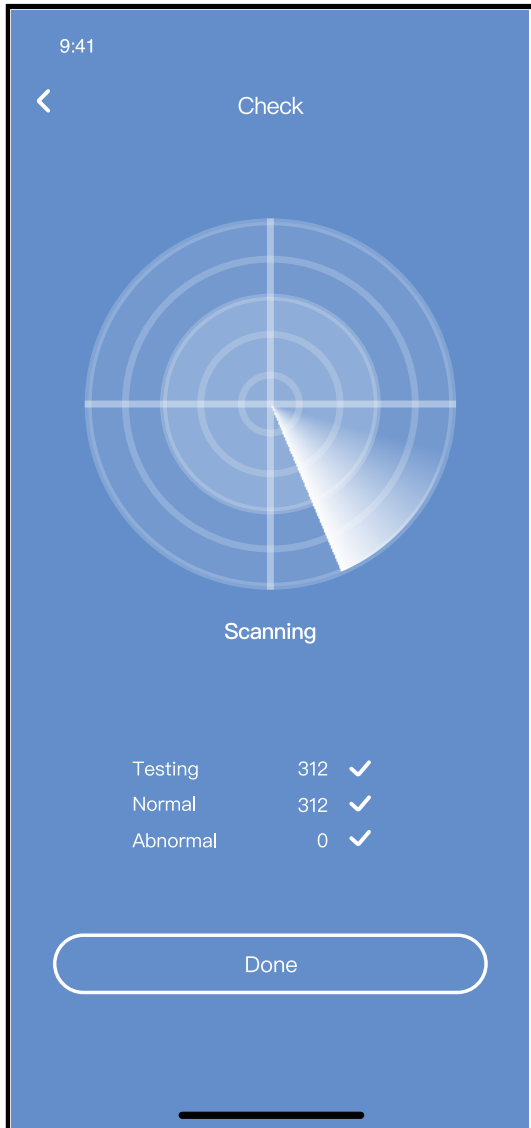



## ■ Share Device

The air conditioner can be controlled by multi-users at the same time by Shared Device function.

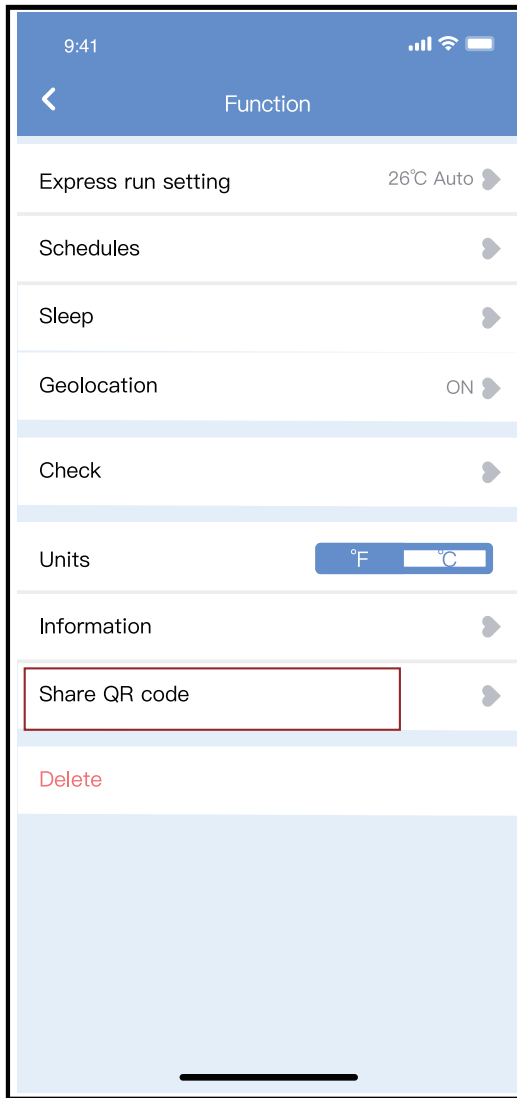

① Click “Shared QR code”    ② QR code display.

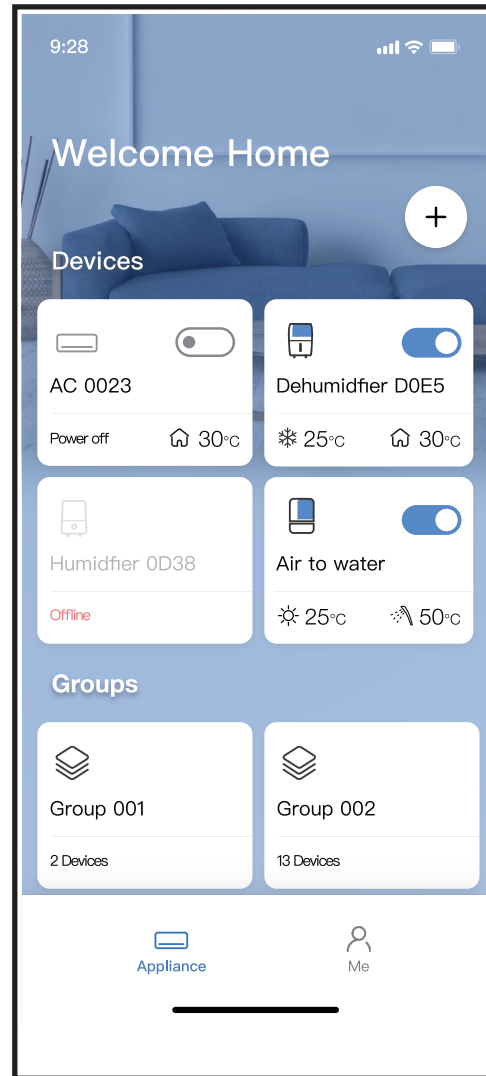
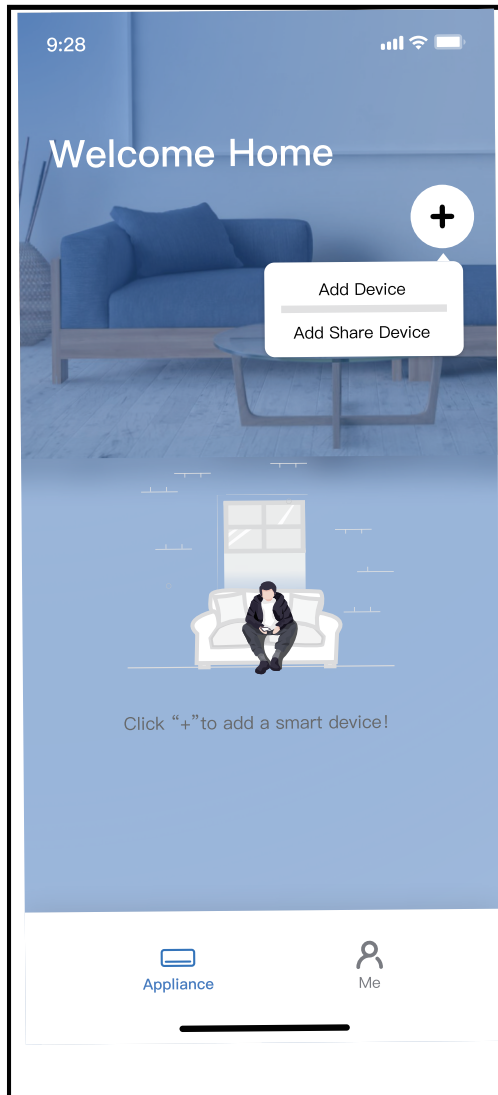

③ The other users must log into "Nethome Plus" app first, then click "Add Share Device" on their own mobile, then ask them to scan the QR code.

④ Now the others can add the shared device.

## **CAUTIONS:**

**For models of US-OSK105, EU-OSK105:**

FCC ID:2AS2HMZNA21

IC:24951-MZNA21

This device complies with Part 15 of the FCC Rules and it contains licence-exempt transmitter(s)/receiver(s) that comply with Innovation, Science and Economic Development Canada's licence-exempt RSS(s).

Operation is subject to the following two conditions:

- (1) This device may not cause interference; and
- (2) This device must accept any interference, including interference that may cause undesired operation of the device.

Only operate the device in accordance with the instructions supplied.

Changes or modifications to this unit not expressly approved by the party responsible for compliance could void the user's authority to operate the equipment.

This device complies with FCC radiation exposure limits set forth for an uncontrolled environment. In order to avoid the possibility of exceeding the FCC radio frequency exposure limits, human proximity to the antenna shall not be less than 20cm (8 inches) during normal operation.

NOTE: This equipment has been tested and found to comply with the limits for a Class B digital device, pursuant to part 15 of the FCC Rules. These limits are designed to provide reasonable protection against harmful interference in a residential installation. This equipment generates, uses and can radiate radio frequency energy and, if not installed and used in accordance with the instructions, may cause harmful interference to radio communications. However, there is no guarantee that interference will not occur in a particular installation. If this equipment does cause harmful interference to radio or television reception, which can be determined by turning the equipment off and on, the user is encouraged to try to correct the interference by one or more of the following measures:

- Reorient or relocate the receiving antenna.
- Increase the separation between the equipment and receiver.
- Connect the equipment into an outlet on a circuit different from that to which the receiver is connected.
- Consult the dealer or an experienced radio/TV technician for help.

"This product complies with all California product labeling laws including, but not limited to, the Safe Drinking Water and Toxic Enforcement Act of 1986, more commonly known as Proposition 65."



[www.coastair-ac.com](http://www.coastair-ac.com)



**Manual del control inalámbrico**

**Aires acondicionados mini split  
sin conductos de instalación  
sin asistencia**

CAD09-0

CAD12-0

CAD18-1

CAD24-1

CAD36-1

# ÍNDICE

<b>1</b>	<b>ESPECIFICACIONES .....</b>	<b>1</b>
<b>2</b>	<b>PRECAUCIONES.....</b>	<b>1</b>
<b>3</b>	<b>DESCARGA E INSTALACIÓN DE LA APLICACIÓN ..</b>	<b>2</b>
<b>4</b>	<b>INSTALACIÓN DEL KIT INTELIGENTE .....</b>	<b>3</b>
<b>5</b>	<b>REGISTRO DEL USUARIO .....</b>	<b>4</b>
<b>6</b>	<b>CONFIGURACIÓN DE LA RED.....</b>	<b>6</b>
<b>7</b>	<b>CÓMO USAR LA APLICACIÓN .....</b>	<b>17</b>
<b>8</b>	<b>FUNCIONES ESPECIALES.....</b>	<b>19</b>

## **DECLARACIÓN DE CONFORMIDAD**

Por el presente, declaramos que este kit inteligente cumple con los requisitos esenciales y otras disposiciones pertinentes de la Directiva 2014/53/EU. Se adjunta una copia de la Declaración de conformidad completa.  
(Solo en productos de la Unión Europea).

# **1** ESPECIFICACIONES

Modelo: EU-OSK105,US-OSK105

Norma: IEEE 802. 11b/g/n

Tipo de antena: Antena con placa de circuito impreso

Banda de frecuencia: 2400-2483,5 MHz

Temperatura de funcionamiento: 0 °C~45 °C/32 °F~113 °F

Nivel de humedad de funcionamiento: 10 %~85 %

Potencia de entrada: CC 5 V/300 mA

Potencia máxima de transmisión: <20 dBm

# **2** PRECAUCIONES

- Sistema compatible: iOS, Android.
  - Mantenga la aplicación actualizada con la última versión.
  - Debido a las situaciones especiales que pueden surgir, aclaramos explícitamente lo siguiente: No todos los sistemas Android e iOS son compatibles con la aplicación. No nos responsabilizamos por los problemas que puedan surgir como consecuencia de la incompatibilidad.
- **Estrategia de seguridad inalámbrica**

El kit inteligente solo es compatible con la codificación WPA-PSK/WPA2-PSK y con conexiones sin encriptación. Se recomienda la codificación WPA-PSK/WPA2-PSK.
- **Precaución**
  - Debido a las diferentes condiciones de red, es posible que, a veces, se exceda el límite de tiempo para el control del proceso. Si esto ocurre, puede que la pantalla que se muestra en el tablero no sea la misma que la de la aplicación.
  - La cámara del teléfono inteligente debe ser de al menos 5 millones de píxeles para poder escanear bien el código QR.

- Debido a las diferentes condiciones de red, es posible que, a veces, se exceda el límite de tiempo para la solicitud. En estos casos, la red debe volver a configurarse.
- El sistema de la aplicación podrá actualizarse sin notificación previa a fin de mejorar el funcionamiento del producto. Es posible que el proceso de configuración de la red difiera ligeramente de lo que se indica en el manual. Debe darle prioridad al proceso real.
- Consulte el sitio web de atención al cliente para obtener más información.

### **3 DESCARGA E INSTALACIÓN DE LA APLICACIÓN**

**PRECAUCIÓN:** El siguiente código QR solo está disponible para descargar la aplicación. Es un código completamente diferente al código QR que viene con el kit inteligente.



**Android**



**iOS**

- Usuario de Android: Escanee el código QR para Android o diríjase a Google Play, busque la aplicación NetHome Plus y descárguela.
- Usuario de iOS: Escanee el código QR para iOS o diríjase a la tienda de aplicaciones, busque la aplicación NetHome Plus y descárguela.



## **4 INSTALACIÓN DEL KIT INTELIGENTE (módulo inalámbrico)**

- ① Retire la tapa protectora del kit inteligente (módulo inalámbrico).
- ② Abra el panel frontal e inserte el kit inteligente (módulo inalámbrico) en la interfaz reservada para ello.
- ③ Pegue el código QR que viene con el kit inteligente (módulo inalámbrico) en el panel lateral del aparato y asegúrese de que quede cómodo para poder escanearlo con el teléfono celular. O bien, puede tomar una fotografía del código QR y guardarla en el teléfono.

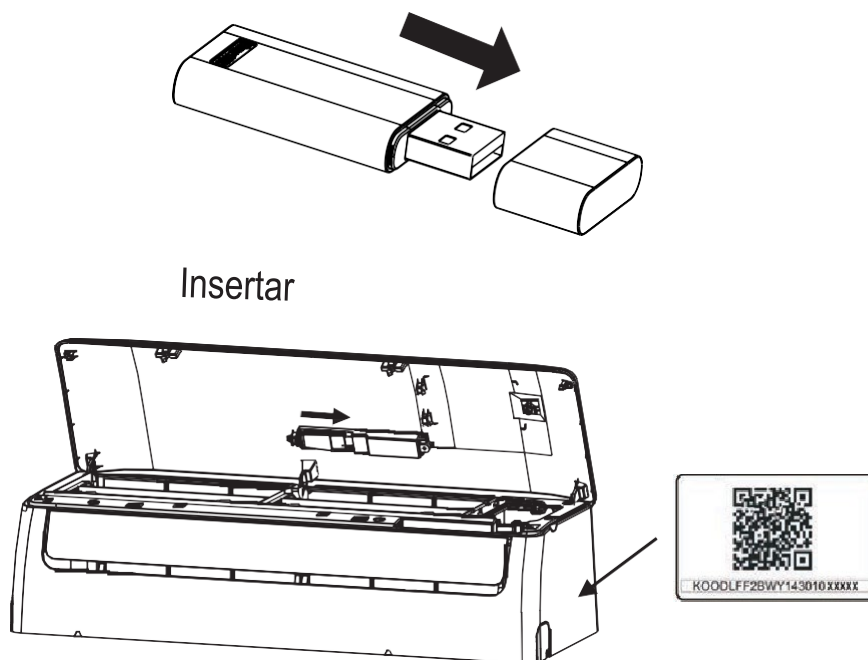

**ADVERTENCIA:** Esta interfaz solo es compatible con el kit inteligente (módulo inalámbrico) provisto por el fabricante.

## 5 REGISTRO DEL USUARIO

- Asegúrese de que su dispositivo móvil esté conectado a un router inalámbrico. Verifique también que el router inalámbrico esté conectado a internet antes de registrar el usuario y configurar la red.
- Lo más conveniente es iniciar sesión en su casilla de correo electrónico y hacer clic en el enlace para activar la cuenta, por si pierde la contraseña. Puede iniciar sesión con cuentas de terceros.

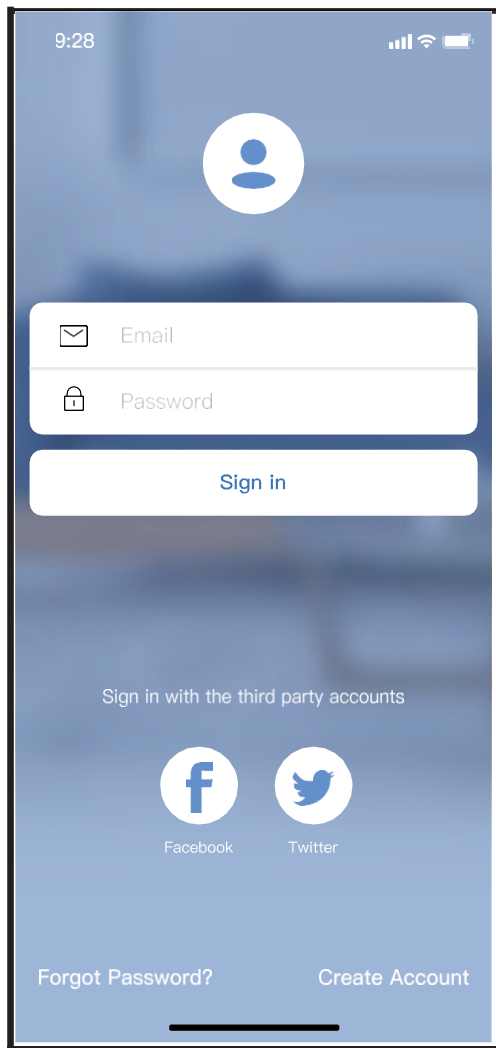

Android

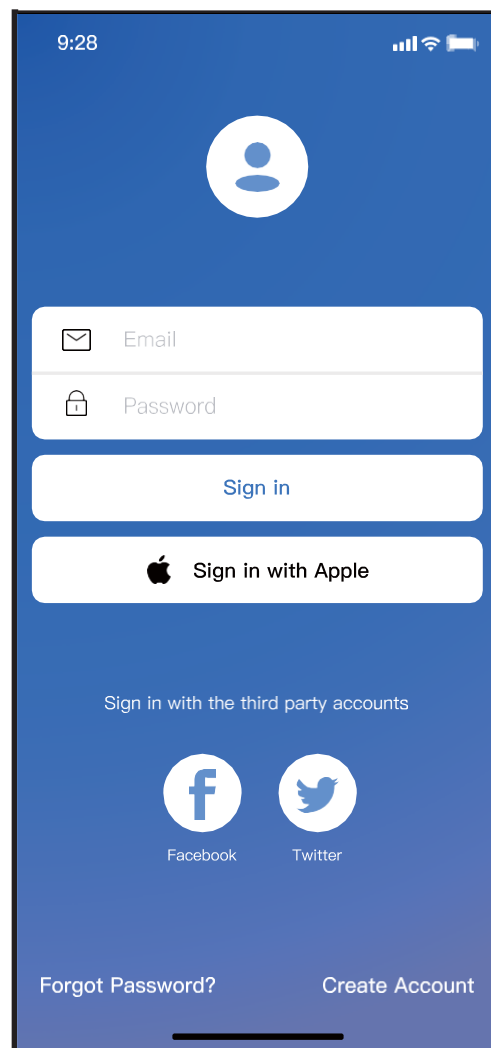

iOS

① Haga clic en “Create Account” (Crear cuenta).

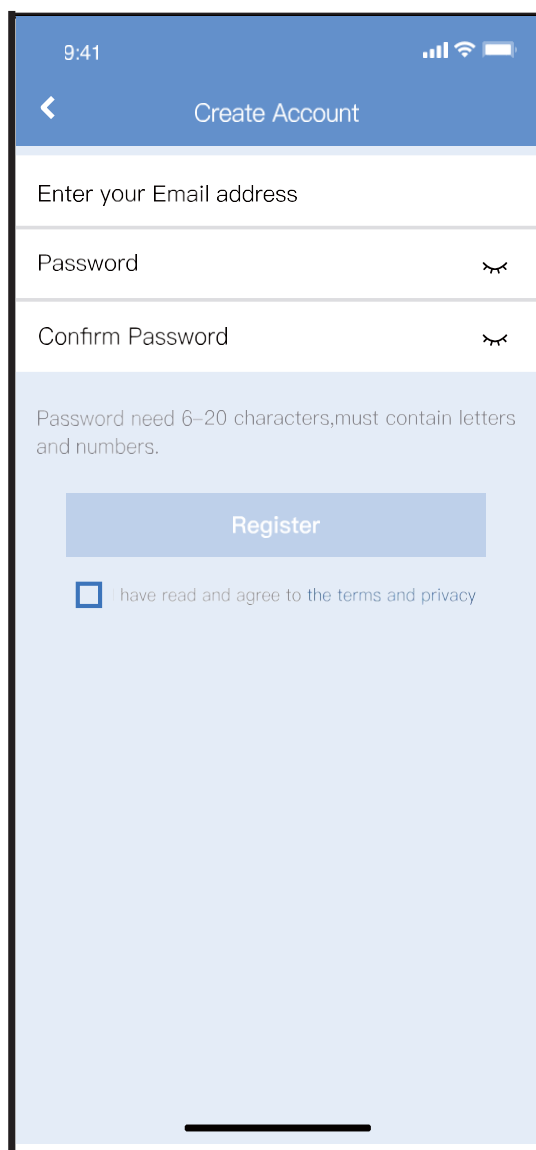

- ② Ingrese su dirección de correo electrónico y contraseña; luego, haga clic en “Register” (Registrarme).

## **6** CONFIGURACIÓN DE LA RED

### **Precaución**

- Debe eliminar las demás redes y asegurarse de que el dispositivo Android o iOS se conecte únicamente a la red inalámbrica que desea configurar.
- Asegúrese de que la función inalámbrica de su dispositivo Android o iOS funcione correctamente y de que pueda volver a conectarse automáticamente a la red original.

### **Recordatorio:**

El usuario debe finalizar todos los pasos en 8 minutos después de encender el aire acondicionado. De no ser así, deberá volver a encenderlo.

### **■ Configuración de la red en dispositivos Android o iOS**

- Asegúrese de que su dispositivo móvil ya esté conectado a la red wifi que desea utilizar. Olvídense de las demás redes wifi irrelevantes para evitar que esto afecte el proceso de configuración.
- Desenchufe el aire acondicionado.
- Enchufe el aire acondicionado y presione continuamente el botón “LED DISPLAY” (PANTALLA LED) o “DO NOT DISTURB” (NO MOLESTAR) 7 veces en 10 segundos.
- Cuando aparece el código “AP” en pantalla, significa que la conexión wifi del aire acondicionado ya está en modo AP.

### **Nota:**

Existen dos maneras de finalizar la configuración de la red:

- Configuración de la red mediante la búsqueda por Bluetooth
- Configuración de la red mediante la selección del tipo de electrodoméstico.

## Configuración de la red mediante la búsqueda por Bluetooth

Nota: Asegúrese de que la conexión Bluetooth de su dispositivo móvil funcione.

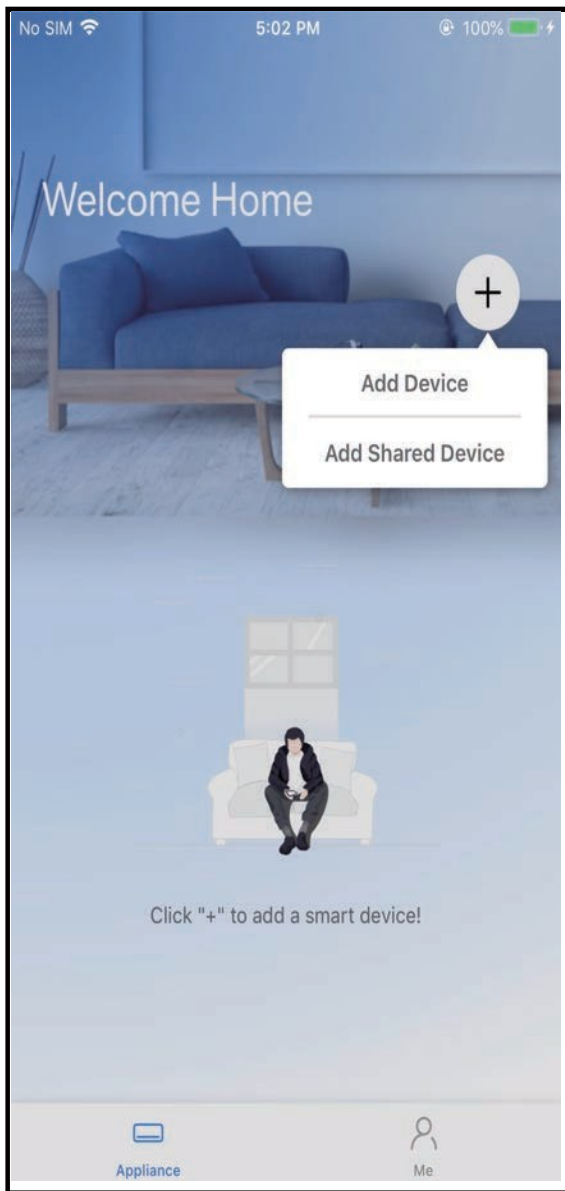

- ① Presione “+ Add Device” (Añadir dispositivo).

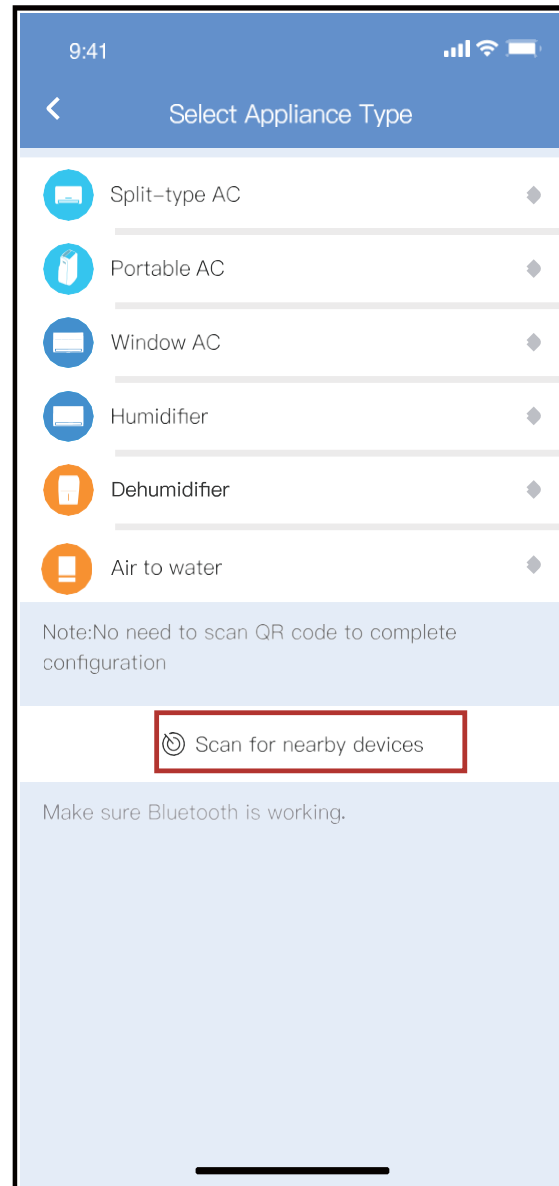

- ② Presione “Scan for nearby devices” (Buscar dispositivos cercanos).

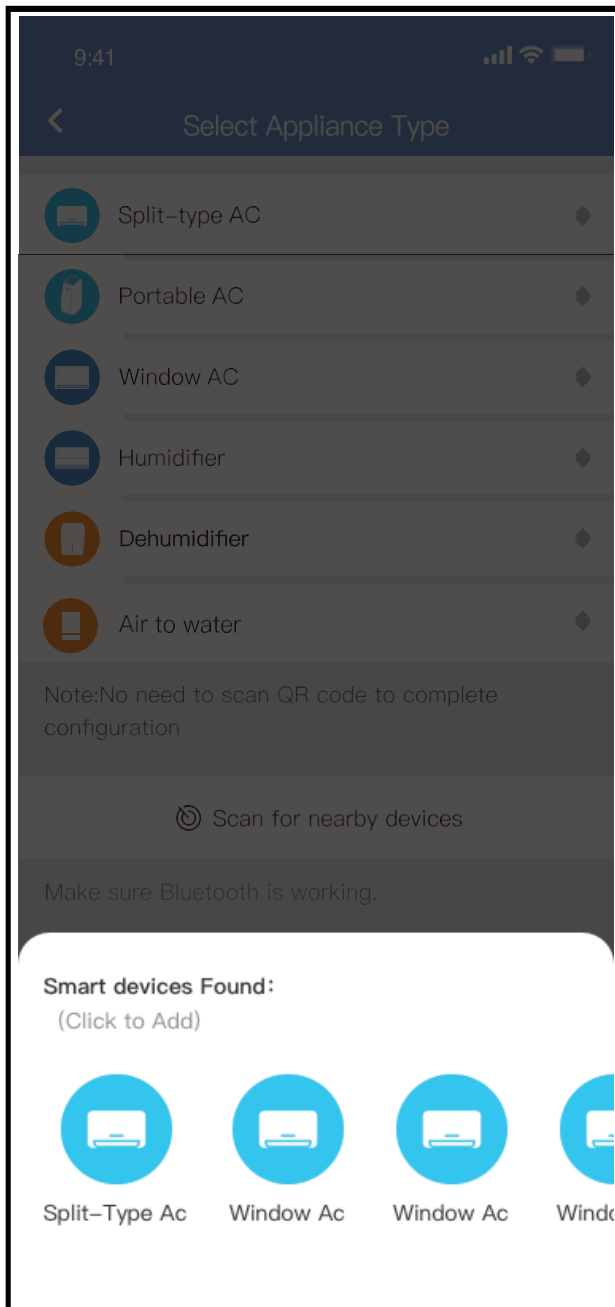

③ Espere a que el dispositivo inteligente lo encuentre y luego haga clic para añadirlo.

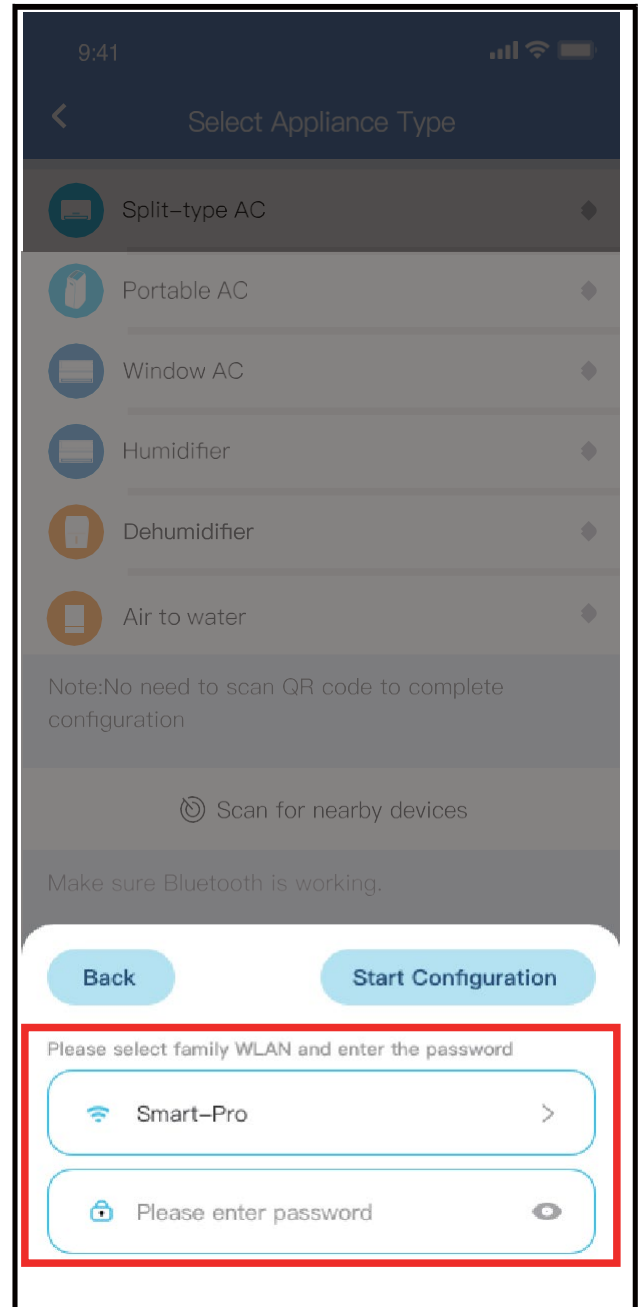

④ Seleccione la red wifi del hogar e ingrese la contraseña.

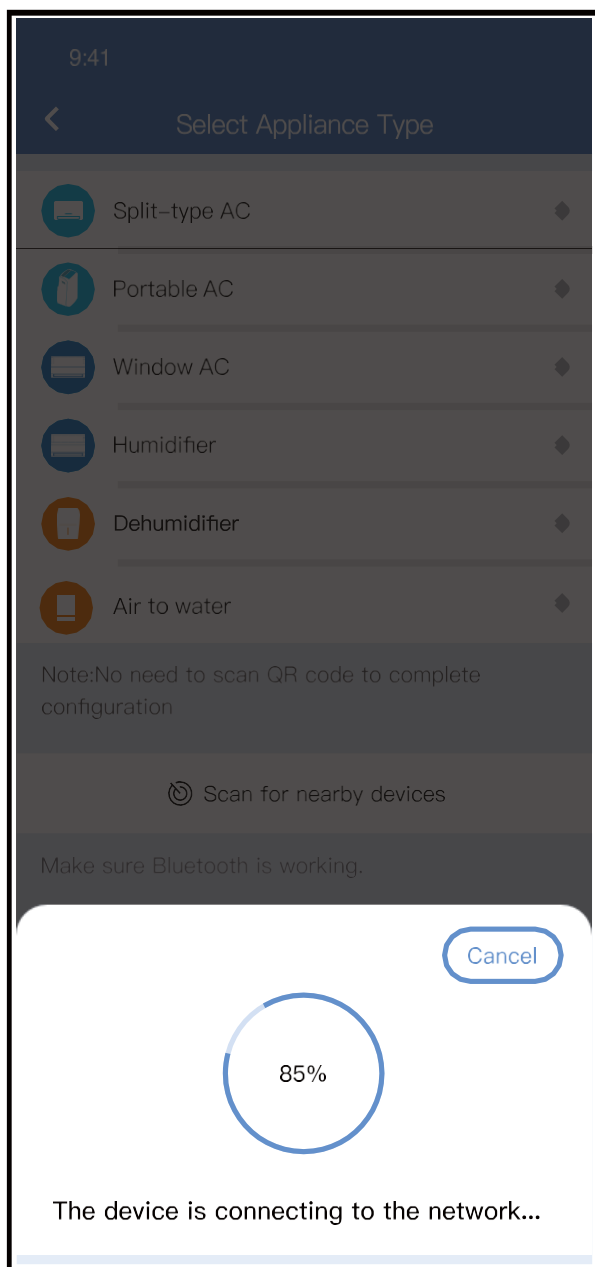

- ⑤ Espere, se está conectando a la red.

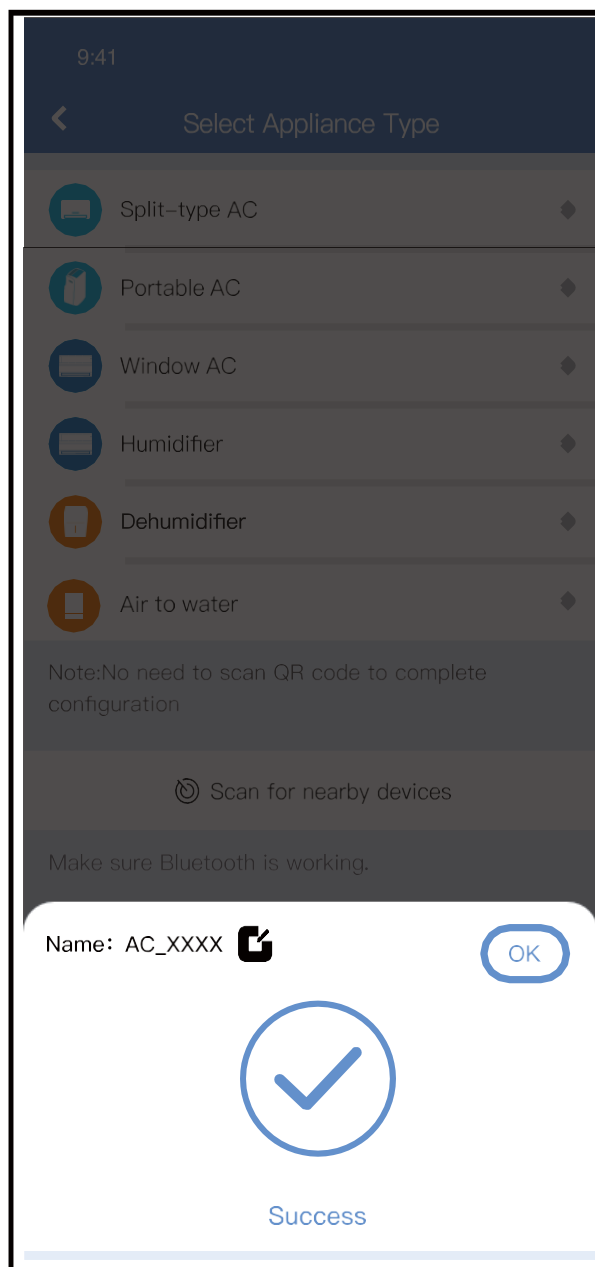

- ⑥ La configuración se completó con éxito. Ya puede modificar el nombre predeterminado.

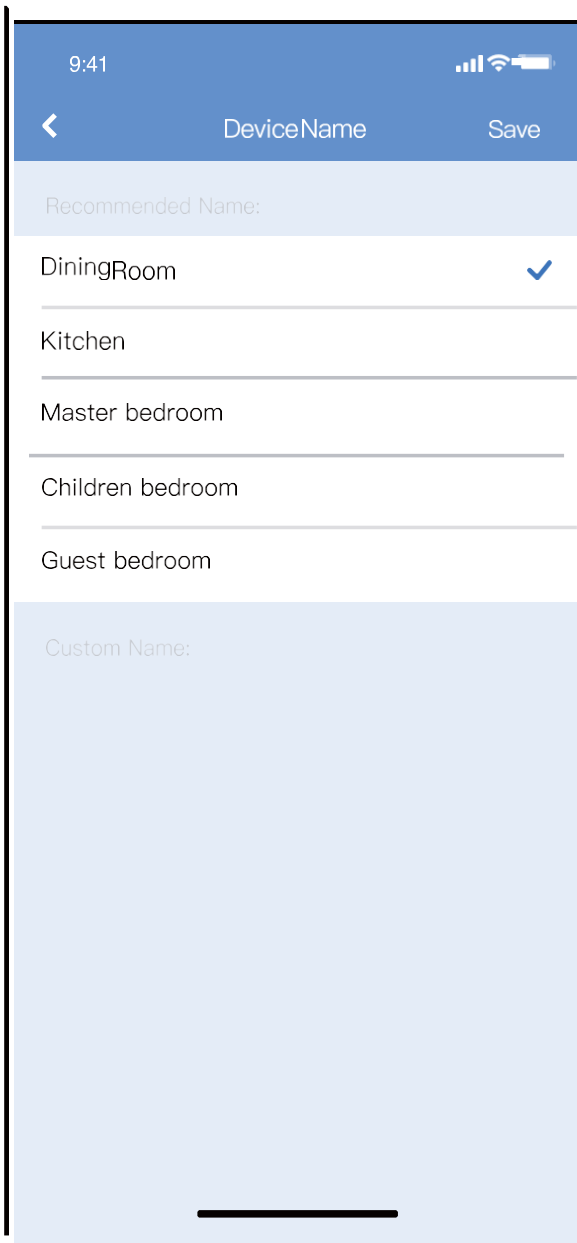

⑦ Puede elegir un nombre existente o crear uno nuevo.

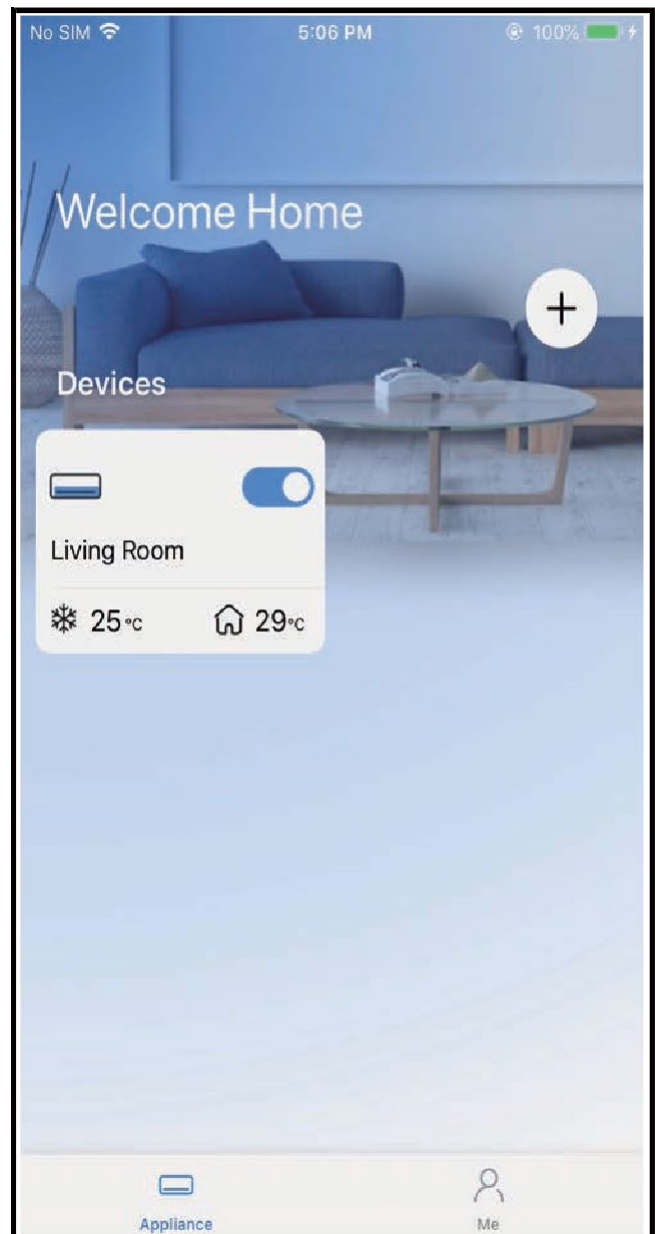

⑧ La configuración de la red Bluetooth se completó con éxito. Ahora puede ver el dispositivo en la lista.



## Configuración de la red mediante la selección del tipo de electrodoméstico

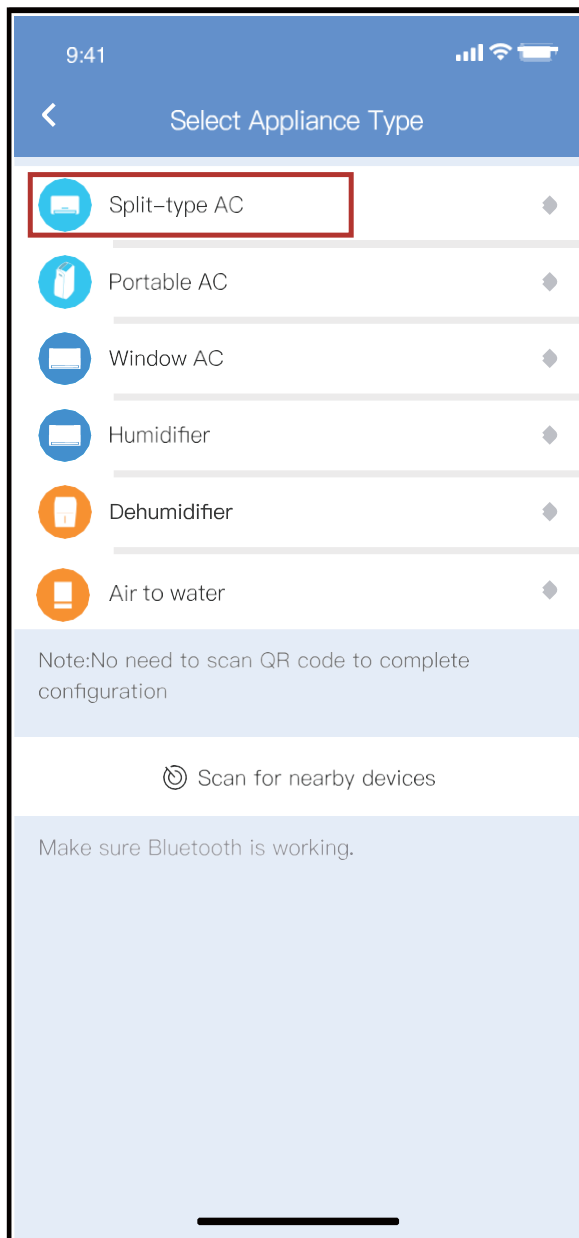

① Si no se configura la red Bluetooth, seleccione el tipo de electrodoméstico.

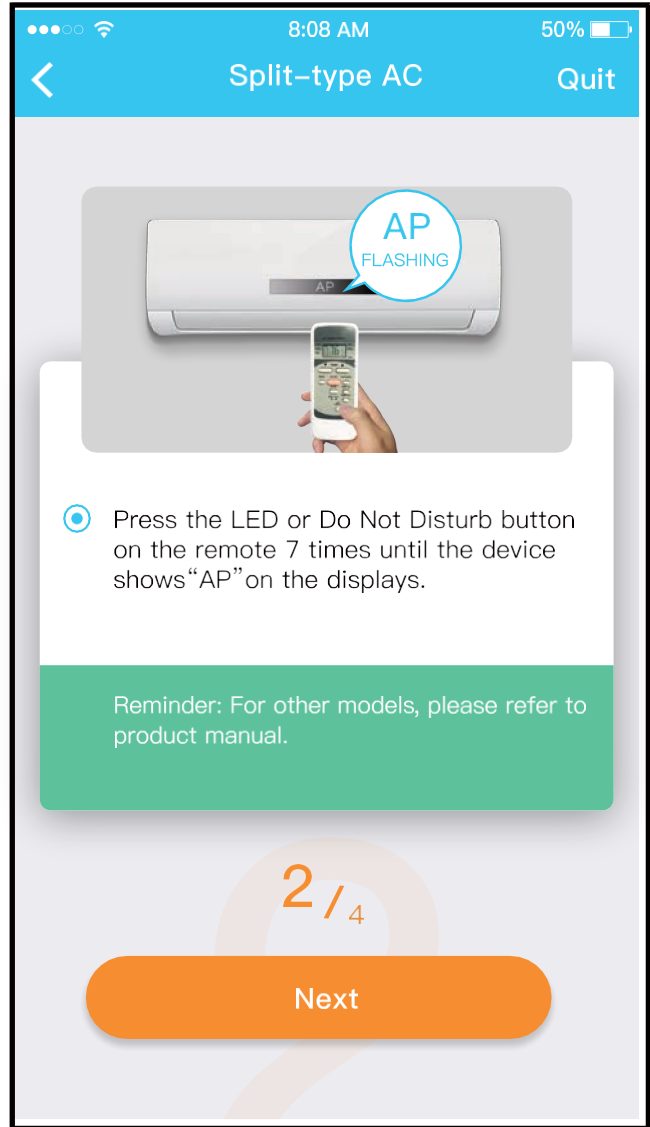

② Siga los pasos anteriores para activar el modo AP.

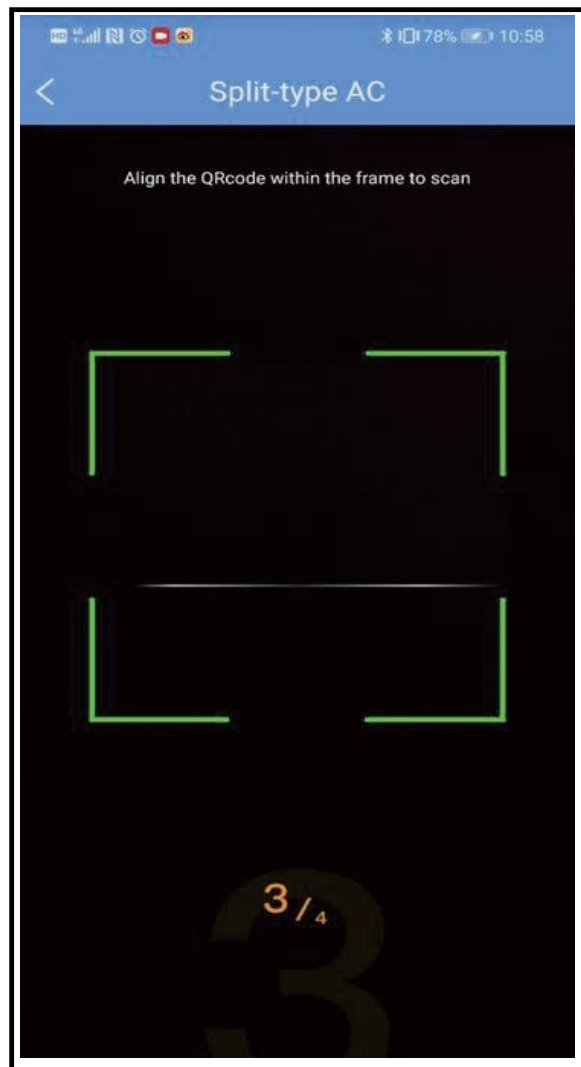
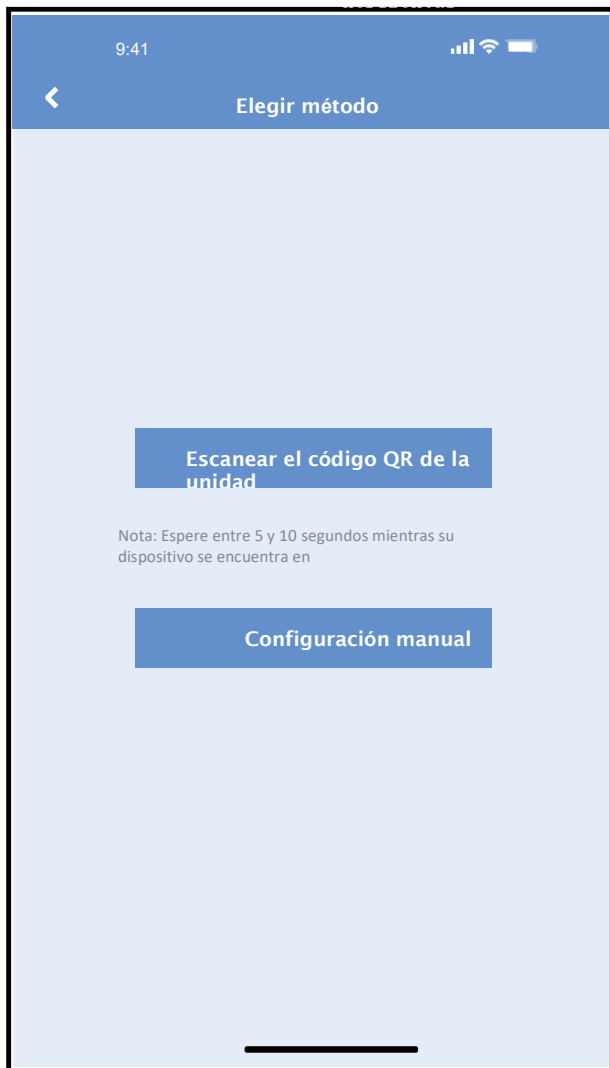

③ Seleccione el método de configuración de red.

④ Seleccione el método "Scan QR code" (Escanear código QR).

**NOTA: Estos pasos ③ y ④ solo corresponden a los sistemas Android. El sistema iOS no requiere estos dos pasos.**



⑤ Cuando elige el método de configuración manual (Android). Conéctese a la red inalámbrica (iOS).

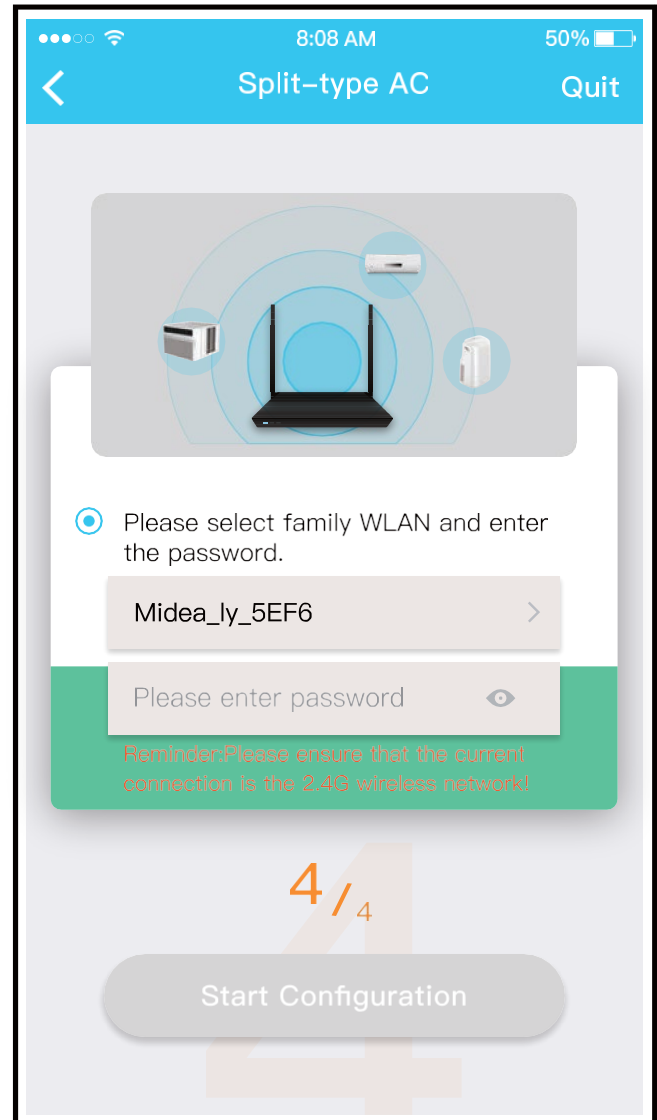

⑥ Ingrese la contraseña.

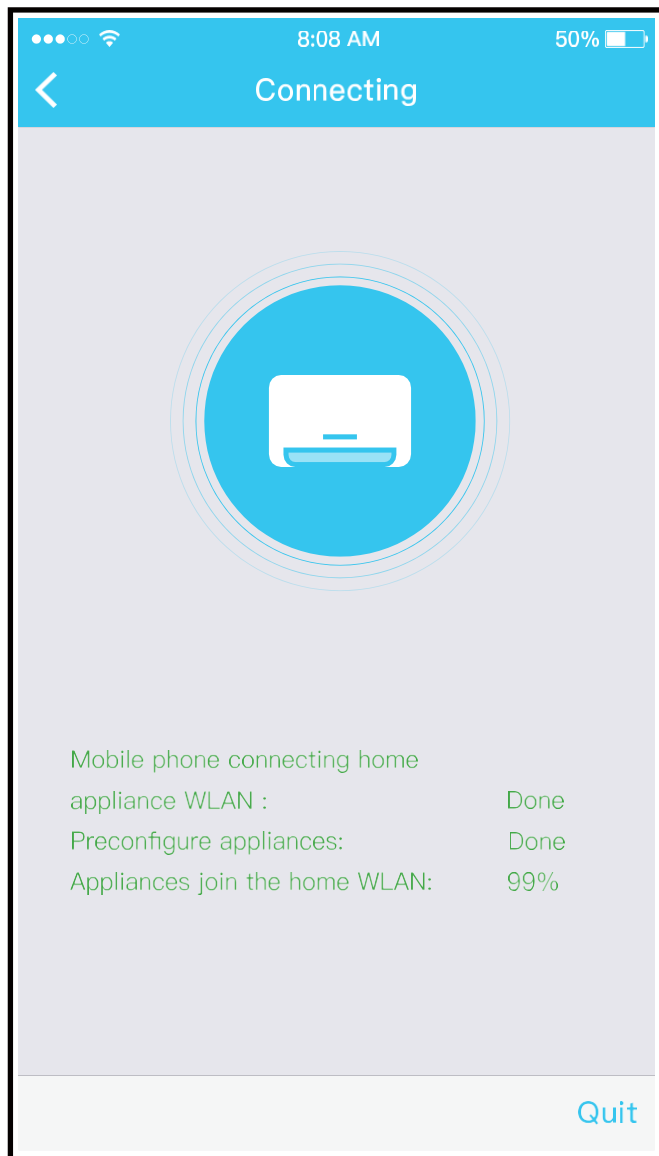

⑦ La red se configuró correctamente.

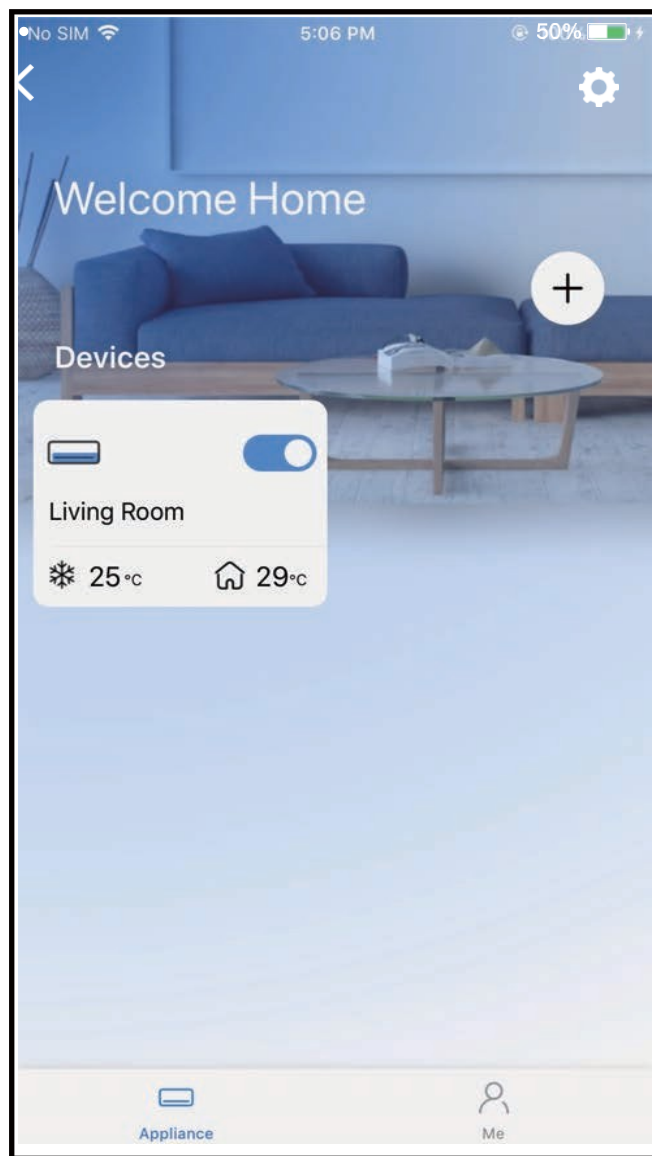

⑧ La configuración se realizó correctamente; ya puede ver el dispositivo en la lista.

**NOTA:**

- Cuando la red se haya terminado de configurar, la aplicación le mostrará mensajes en la pantalla que indican que esto se ha realizado correctamente.
- Debido a las diferentes condiciones de internet, es posible que el dispositivo aún figure como “fuera de línea”. Si esto ocurre, debe actualizar la lista de dispositivos en la aplicación y asegurarse de que el dispositivo aparezca “en línea”. O bien, el usuario puede apagar el aire acondicionado y volver a encenderlo. El dispositivo aparecerá “en línea” después de unos minutos.

# 7 CÓMO USAR LA APLICACIÓN

Asegúrese de que tanto su dispositivo móvil como su aire acondicionado estén conectados a internet antes de utilizar la aplicación para poder controlar el equipo por este medio. Siga los pasos a continuación:

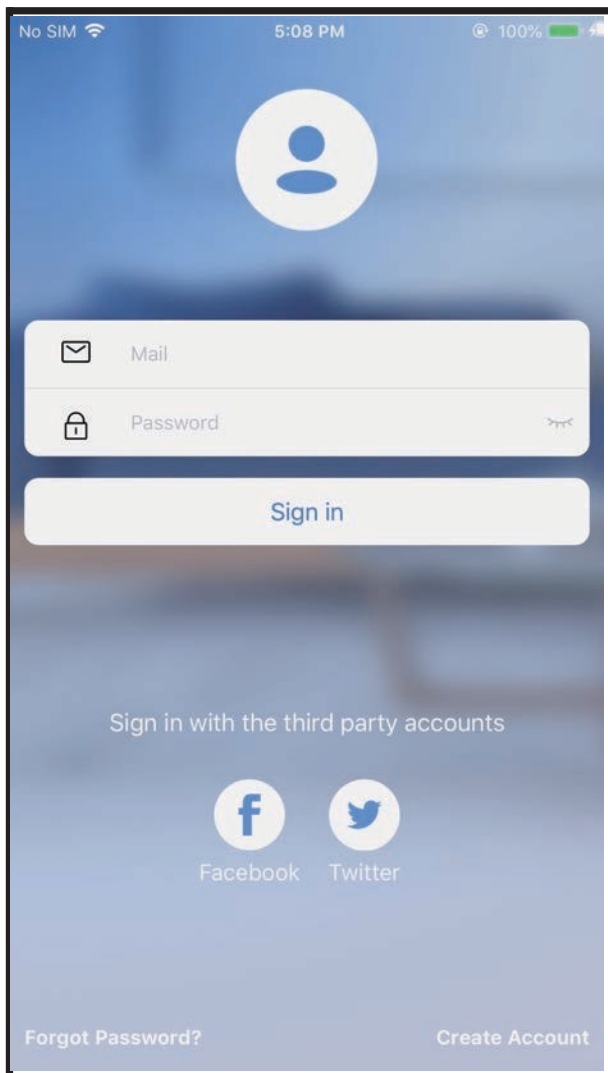

- ① Haga clic en "Sign in" (Iniciar sesión).

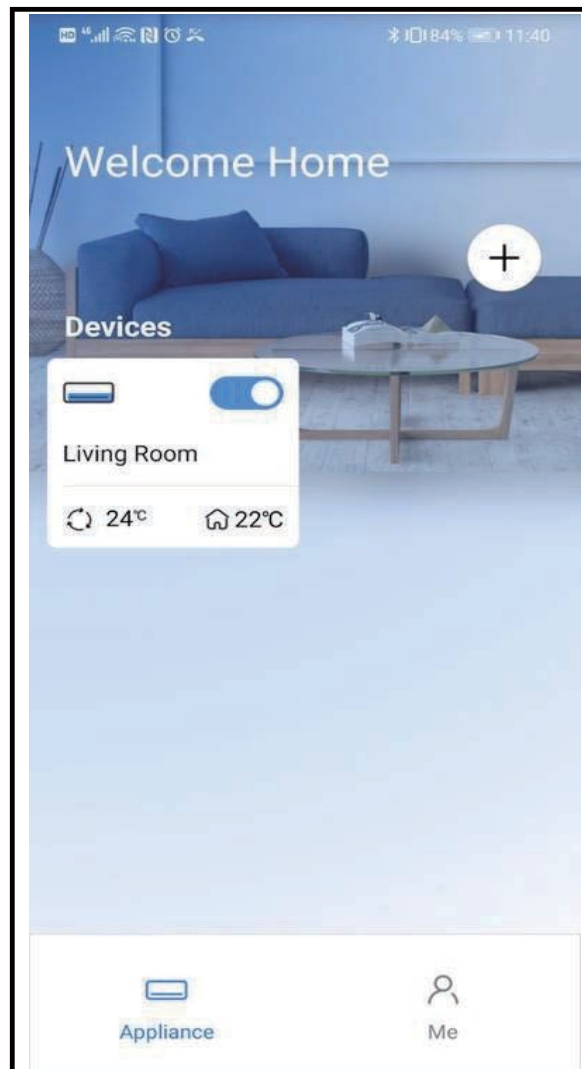

- ② Seleccione el aire acondicionado.

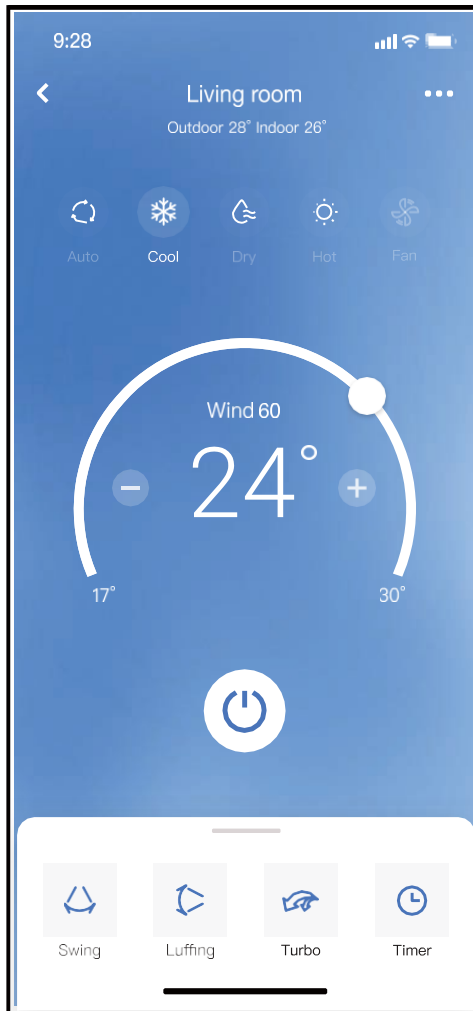

- ③ De este modo, el usuario puede controlar si el aire acondicionado está encendido o apagado, el modo de funcionamiento, la temperatura, la velocidad del ventilador, entre otras funciones.

**NOTA:**

No todas las funciones de la aplicación están disponibles en el aire acondicionado, por ejemplo, ECO, Turbo, Swing (Oscilación). Consulte el manual del usuario para obtener más información.



## 8

## FUNCIONES ESPECIALES

### ■ Schedule (Programación)

Esta es una función semanal. El usuario puede programar que el aire acondicionado se encienda o se apague a una hora determinada. Además, puede elegir el modo de circulación para mantener la programación del aire acondicionado controlada todas las semanas.

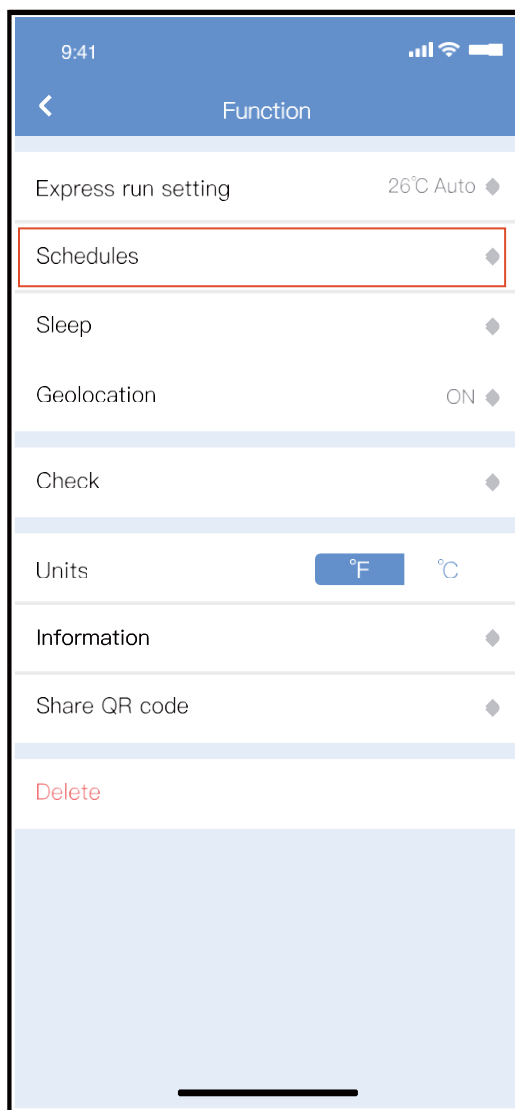

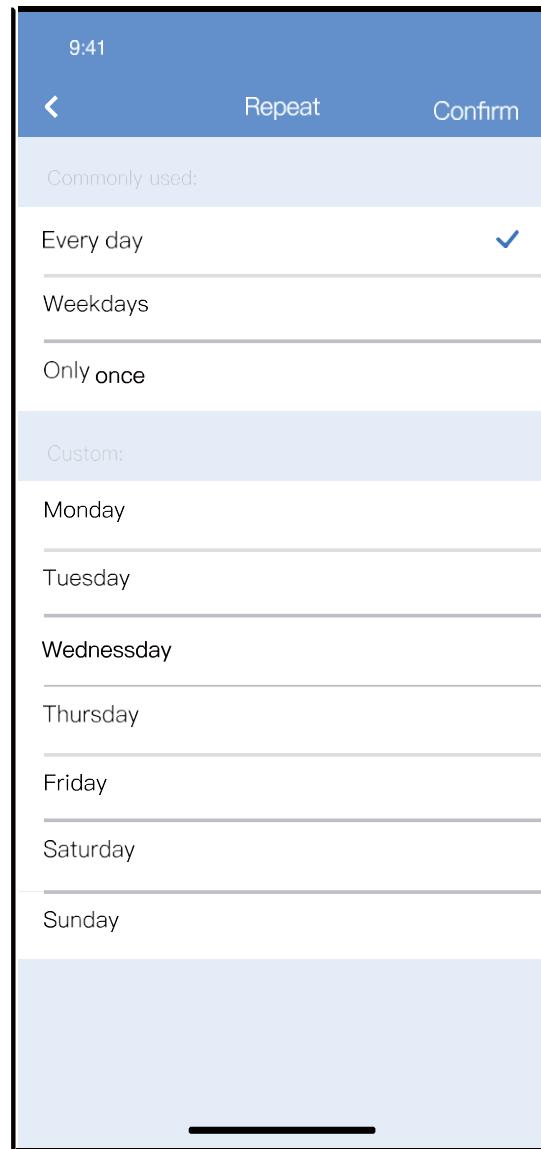
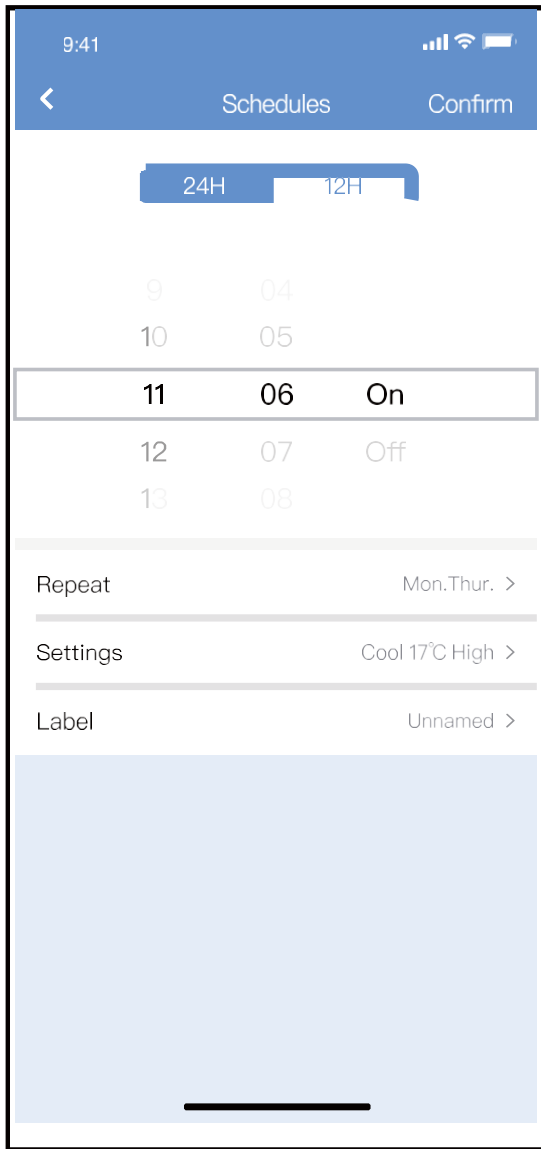

## ■ Sleep (Modo nocturno)

El usuario puede configurar la temperatura deseada y así personalizar su horario de descanso.

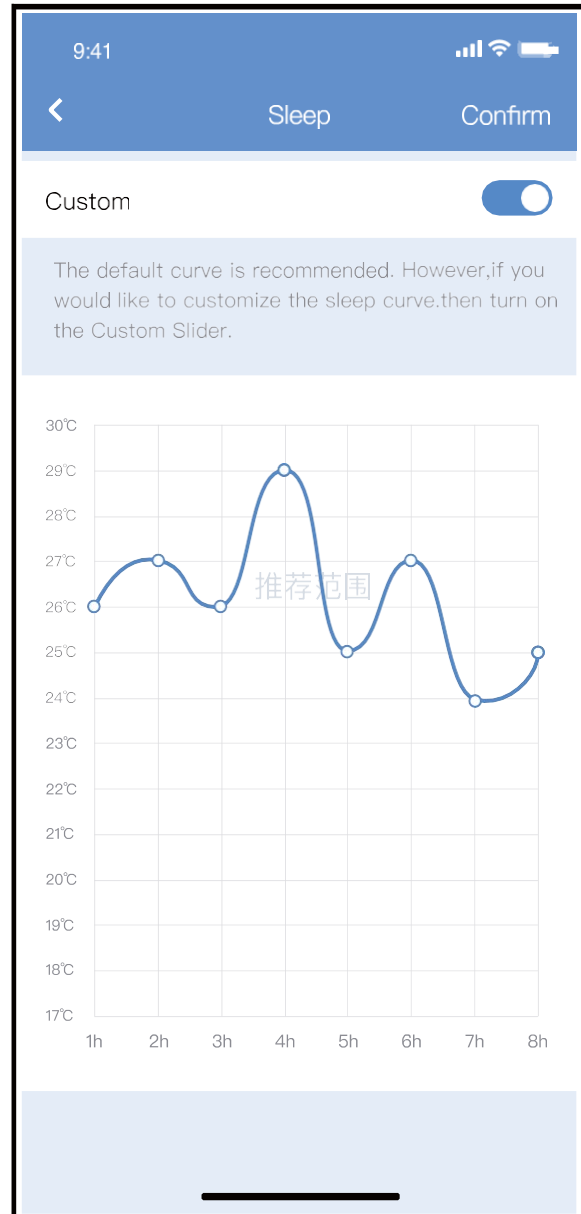
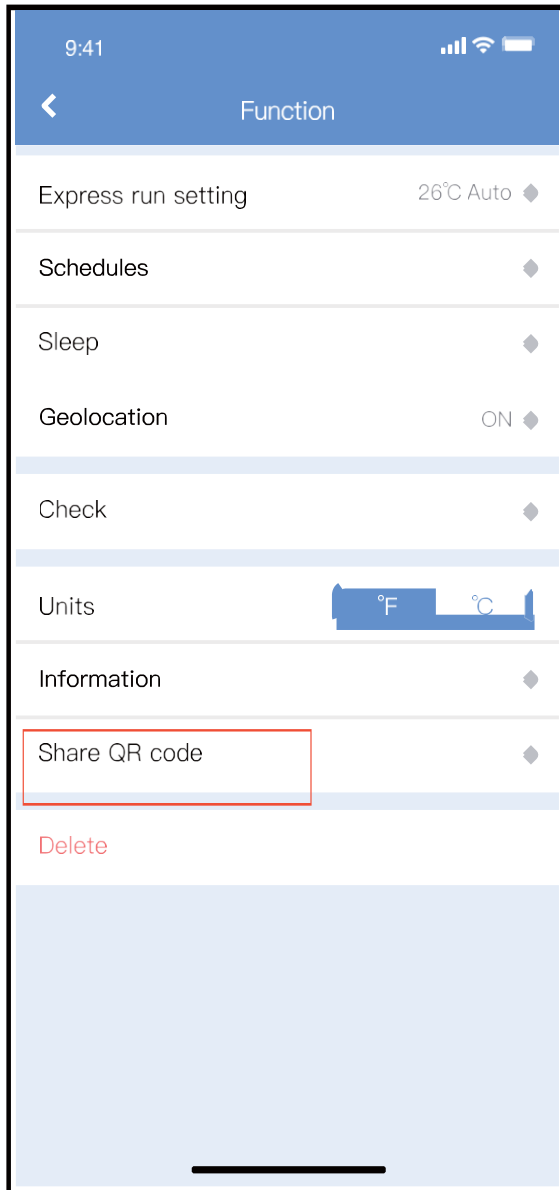

## ■ Check (Control)

El usuario puede controlar si el aire acondicionado está en funcionamiento o no con esta función. Al finalizar el procedimiento, muestra los elementos normales, los elementos anormales e información detallada.

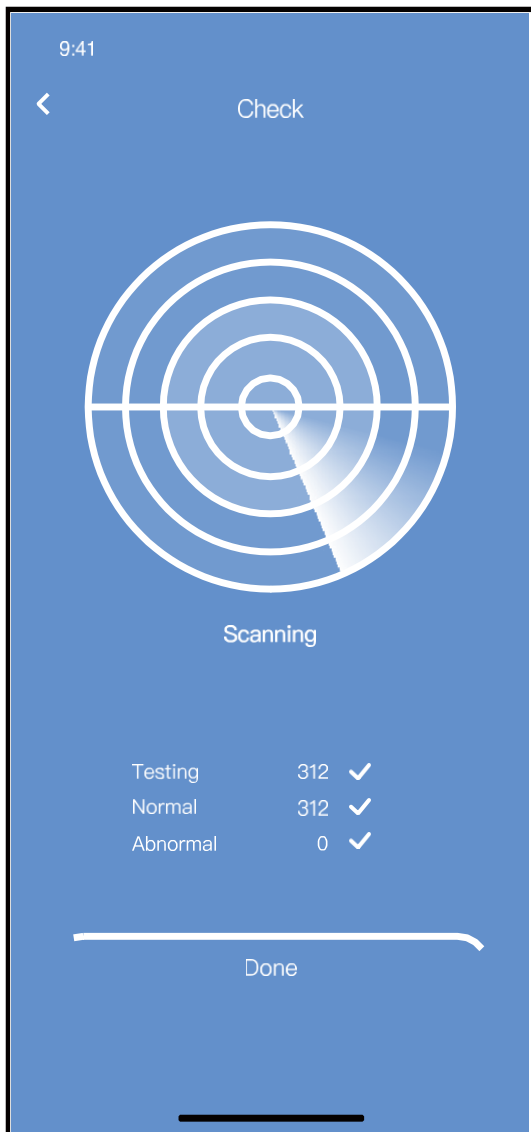

## ■ Share Device (Compartir dispositivo)

Diferentes usuarios pueden controlar el aire acondicionado al mismo tiempo mediante esta función.

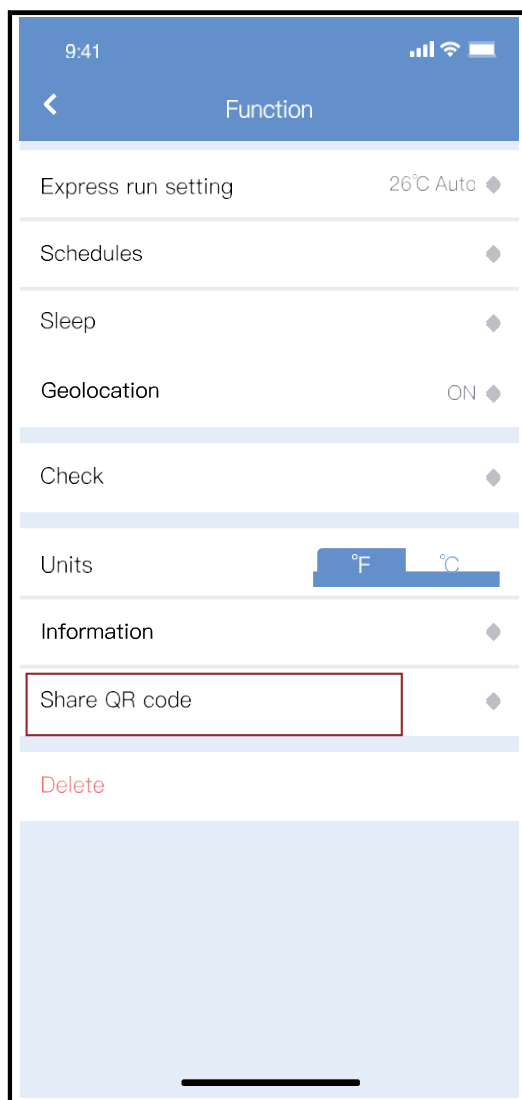

① Haga clic en "Share QR Code" (Compartir código QR).



② Visualización del código QR.

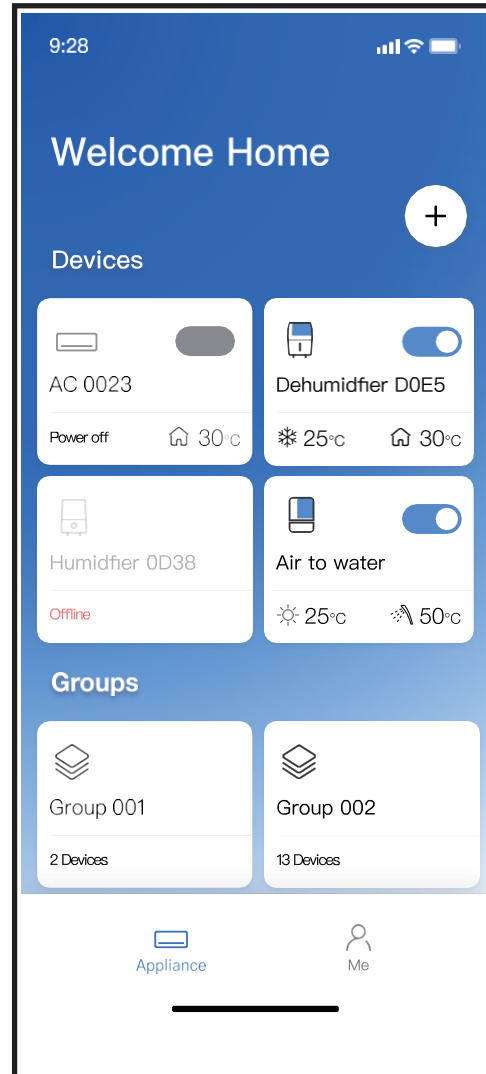
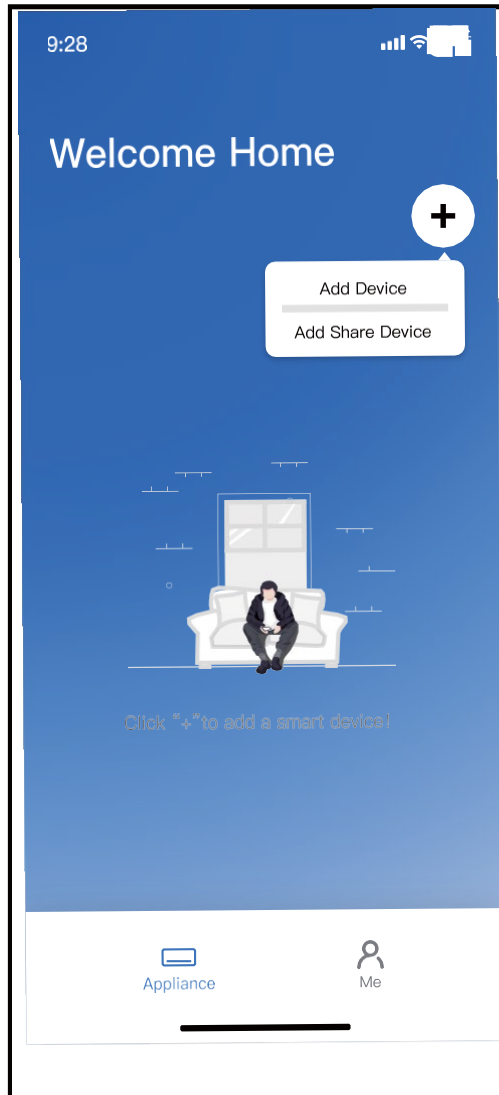

③ Primero, los demás usuarios deben iniciar sesión en la aplicación NetHome Plus y luego hacer clic en “Add Shared Device” (Añadir dispositivo compartido) en su propio teléfono celular. Luego, pídales que escaneen el código QR.

④ Ahora los demás pueden añadir el dispositivo compartido.

## **PRECAUCIÓN:**

### **Para los modelos US-OSK105, EU-OSK105:**

Número de identificación de la Comisión Federal de Comunicaciones (FCC): 2AS2HMZNA21

Código de Industry Canada: 24951-MZNA21

Este dispositivo cumple con la sección 15 de las normas de la FCC y contiene transmisores y receptores exentos de licencia que cumplen con las Especificaciones de Estándares de Radio del Departamento de Innovación, Ciencias y Desarrollo Económico de Canadá.

El funcionamiento está sujeto a las siguientes dos condiciones:

- (1) Este dispositivo no causará interferencias.
- (2) Este dispositivo debe aceptar toda interferencia, incluida aquella que pueda provocar un funcionamiento no deseado.

Solo utilice el dispositivo conforme a las instrucciones brindadas.

Los cambios o las modificaciones en la unidad no aprobados expresamente por la parte responsable del cumplimiento podrían anular los derechos del usuario para utilizar el equipo.

Este dispositivo cumple con los límites de exposición a la radiación de la FCC establecidos para un entorno no controlado. A fin de evitar la posibilidad de que se excedan los límites de exposición a frecuencias de radio de la FCC, las personas no deben acercarse a menos de 20 cm (8 pulgadas) de la antena durante el funcionamiento normal.

NOTA: Este equipo ha sido probado y cumple con los límites de un dispositivo digital de clase B, de conformidad con la sección 15 de las normas de la FCC. Estos límites están diseñados para brindar protecciones razonables contra las interferencias perjudiciales en una instalación residencial. Este equipo genera, utiliza y puede irradiar energía de radiofrecuencia y, si no se instala ni se utiliza según las instrucciones, puede causar interferencias perjudiciales para las comunicaciones por radio. Sin embargo, no se garantiza que no se produzcan interferencias en una instalación determinada. Si este equipo genera interferencias perjudiciales en la recepción de radio o televisión, lo cual podrá determinarse al encender y apagar el equipo, se recomienda que el usuario intente corregir las interferencias mediante al menos una de las siguientes medidas:

- Cambie la antena receptora de posición o de lugar.
- Aumente el espacio de separación entre el equipo y el receptor.
- Conecte el equipo a un tomacorriente de un circuito diferente al que está conectado el receptor.
- Si necesita ayuda, consulte al distribuidor o a un técnico de radio o televisión experimentado.

“Este producto cumple con todas las leyes de etiquetado de productos de California, incluidas, entre otras, la Ley de Control del Agua Potable y los Tóxicos de 1986, conocida como Propuesta 65”.



[www.coastair-ac.com](http://www.coastair-ac.com)





**Manuel de la commande sans fil**

## **Mini-splits sans conduit DIY**

CAD09-0

CAD12-0

CAD18-1

CAD24-1

CAD36-1

[www.coastair-ac.com](http://www.coastair-ac.com)

# TABLE DES MATIÈRES

<b>1</b>	<b>SPÉCIFICATIONS.....</b>	<b>1</b>
<b>2</b>	<b>PRÉCAUTIONS .....</b>	<b>1</b>
<b>3</b>	<b>TÉLÉCHARGEMENT ET INSTALLATION DE</b>	
<b>●</b>	<b>L'APPLICATION.....</b>	<b>2</b>
	<b>INSTALLATION DU KIT INTELLIGENT .....</b>	<b>3</b>
<b>5</b>	<b>ENREGISTREMENT DE L'UTILISATEUR.....</b>	<b>4</b>
<b>6</b>	<b>CONFIGURATION DU RÉSEAU.....</b>	<b>6</b>
<b>7</b>	<b>UTILISATION DE L'APPLICATION .....</b>	<b>17</b>
<b>8</b>	<b>FONCTIONS PARTICULIÈRES.....</b>	<b>19</b>

## **DÉCLARATION DE CONFORMITÉ**

Par la présente, nous déclarons que le présent kit intelligent est conforme aux exigences essentielles et aux autres dispositions pertinentes de la directive 2014/53/UE. Une copie de la déclaration de conformité complète est jointe.

(produits en Union européenne uniquement)

# **1** CARACTÉRISTIQUES

Modèle :EU-OSK105, US-OSK105

Norme :IEEE 802.11b/g/n

Type d'antenne :antenne « Printed PCB »

Bande de fréquence :2 400 à 2 483,5 MHz

Température de fonctionnement :

0 °C ~ 45 °C/32 °F ~ 113 °F

Humidité de fonctionnement :10 % ~ 85 %

Puissance :alimentation CC, 5 V/300 mA

Puissance de transmission maximale :< 20 dBm

# **2** PRÉCAUTIONS

- Système applicable : iOS, Android.
  - Veillez à ce que votre application soit toujours à jour votre avec la dernière version.
  - En raison de situations spéciales qui peuvent se produire, nous déclarons explicitement que :les systèmes Android et iOS ne sont pas tous compatibles avec l'application.Nous ne serons pas tenus responsables des problèmes résultant de cette incompatibilité.
- **Stratégie de sécurité sans fil**

Le kit intelligent prend uniquement en charge le chiffrement WPA-PSK/WPA2-PSK, et fonctionne également sans chiffrement.  
Le chiffrement WPA-PSK/WPA2-PSK est recommandé.
- **Avertissement**
  - Compte tenu des différentes situations de réseau, le délai du processus de commande peut parfois expirer.Si cette situation se produit, l'affichage entre le tableau et l'application peut ne pas être le même.
  - L'appareil photo du téléphone intelligent doit avoir au moins 5 millions de pixels afin de pouvoir correctement numériser le code QR.

- En raison des différentes situations de réseau, un délai de requête peut parfois se produire, il est donc nécessaire de redémarrer la configuration du réseau.
- Le système de l'application peut être mis à jour sans notification préalable, afin d'améliorer les fonctions du produit. Le processus réel de la configuration du réseau peut légèrement différer de celui décrit dans le manuel. Le processus réel prévaut.
- Pour plus d'informations, veuillez consulter le site Web du service.

### **3 TÉLÉCHARGEMENT ET INSTALLATION DE L'APPLICATION**

**AVERTISSEMENT** : Le code QR suivant permet uniquement le téléchargement de l'application. Il est totalement différent du code QR fourni avec le KIT INTELLIGENT.



**Android**



**iOS**

- Utilisateurs de téléphone Android : scannez le code QR Android ou rendez-vous sur Google Play, recherchez l'application « NetHome Plus » et téléchargez-la.
- Utilisateurs iOS : scannez le code QR iOS ou rendez-vous sur l'APP Store, recherchez l'application « NetHome Plus » et téléchargez-la.

## **4 INSTALLATION DU KIT INTELLIGENT (module sans fil)**

- ① Retirez le capuchon de protection du kit intelligent(module sans fil).
- ② Ouvrez le panneau avant et insérez le kit intelligent (module sans fil) dans l'interface réservée.
- ③ Collez le code QR livré avec le kit intelligent (module sans fil) sur le panneau latéral de la machine et assurez-vous qu'il peut être scanné aisément avec un téléphone mobile. En parallèle, l'utilisateur peut prendre une photo du code QR et l'enregistrer sur son propre téléphone.

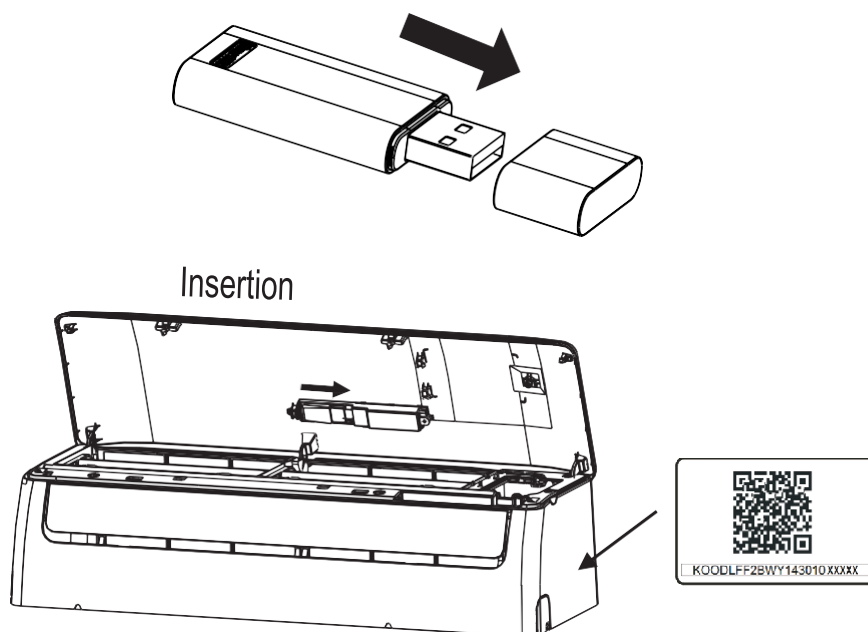

**AVERTISSEMENT** : cette interface n'est compatible qu'avec le KIT INTELLIGENT (module sans fil) livré par le fabricant.

## 5 ENREGISTREMENT DE L'UTILISATEUR

- Veillez à ce que votre appareil mobile soit connecté à un routeur sans fil. Le routeur sans fil/Wi-Fi a déjà été connecté à Internet avant l'enregistrement de l'utilisateur et la configuration du réseau.
- Il est préférable que vous vous connectiez à votre boîte de messagerie et que vous activiez votre compte d'enregistrement en cliquant sur le lien au cas où vous oubliez votre mot de passe. Vous pouvez vous connecter avec des comptes de tiers.

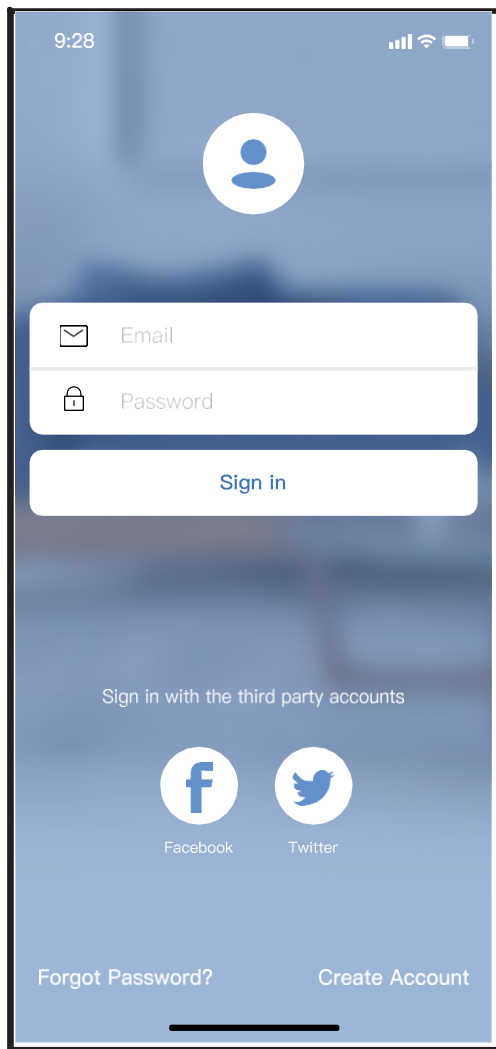

Android

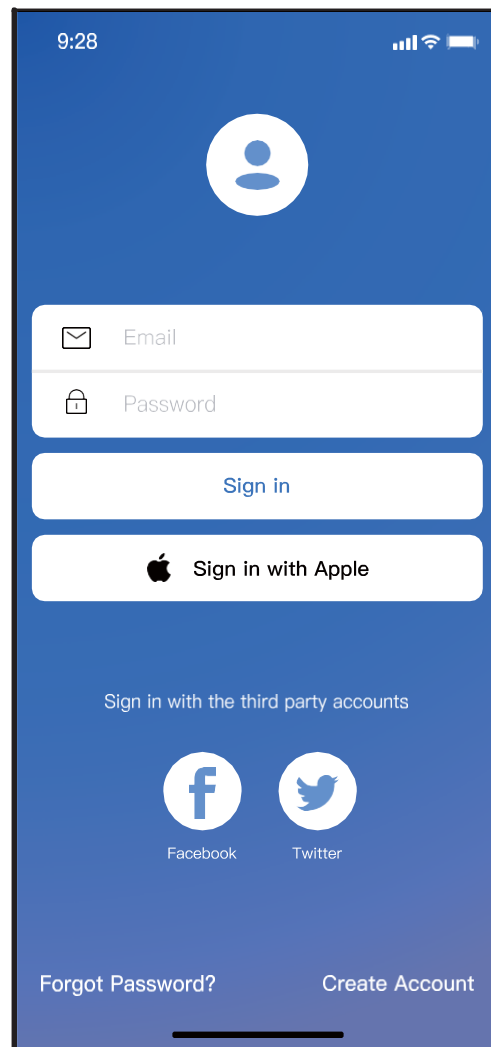

iOS

① Cliquez sur « Create Account » (Créer un compte)

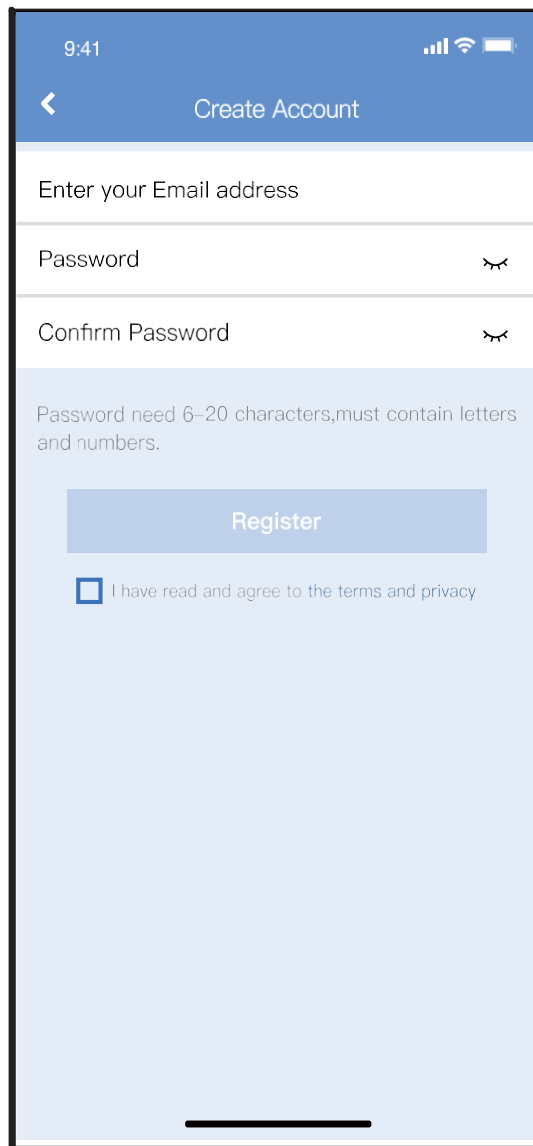

- ② Saisissez votre adresse électronique et votre mot de passe, puis cliquez sur « Register » (Enregistrement).

## **6 CONFIGURATION DU RÉSEAU**

### **Avertissement**

- Il est nécessaire de supprimer tout autre réseau et de vous assurer que l'appareil Android ou iOS se connecte au réseau sans fil que vous souhaitez configurer.
- Assurez-vous que la fonction sans fil de l'appareil Android ou iOS fonctionne correctement et que la reconnexion à votre réseau sans fil d'origine est automatique.

### **Rappel :**

L'utilisateur doit terminer toutes les étapes dans les 8 minutes qui suivent la mise sous tension du climatiseur, faute de quoi il faudra le remettre sous tension.

### **■ Utilisation d'un appareil Android ou iOS pour configurer le réseau**

- Assurez-vous que votre appareil mobile a déjà été connecté au réseau sans fil que vous souhaitez utiliser. De plus, vous devez oublier les autres réseaux sans Wi-Fi non pertinents, afin d'éviter qu'ils interfèrent dans votre processus de configuration.
- Coupez l'alimentation du climatiseur.
- Branchez le câble d'alimentation du climatiseur et appuyez sept fois en 10 secondes sur la touche « LED DISPLAY » (AFFICHAGE DEL) ou « DO NOT DISTURB » (NE PAS DÉRANGER).
- Lorsque le climatiseur affiche « AP », ça signifie que le Wi-Fi du climatiseur est déjà entré en mode « AP ».

### **Remarque :**

Il existe deux manières de terminer la configuration du réseau :

- Configuration du réseau par recherche Bluetooth
- Configuration du réseau en sélectionnant le type d'appareil



## Configuration du réseau par recherche Bluetooth

Remarque : Assurez-vous que le Bluetooth de votre appareil mobile est activé.

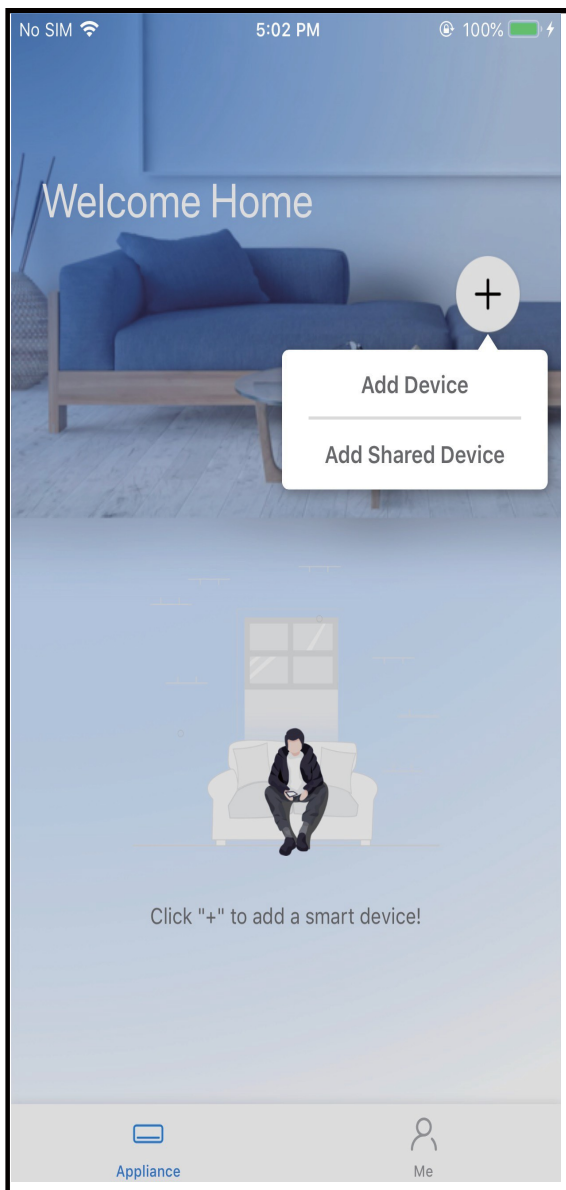

① Cliquez sur « + Add Device »  
(+ Ajouter un appareil)

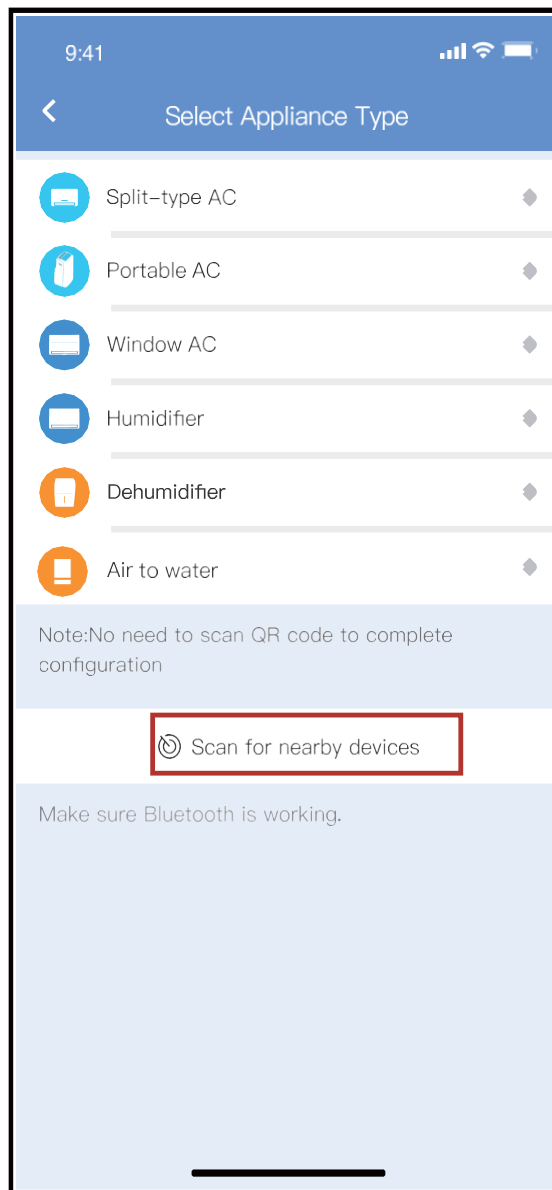

② Cliquez sur « Scan for nearby devices »  
(Rechercher les appareils à proximité)

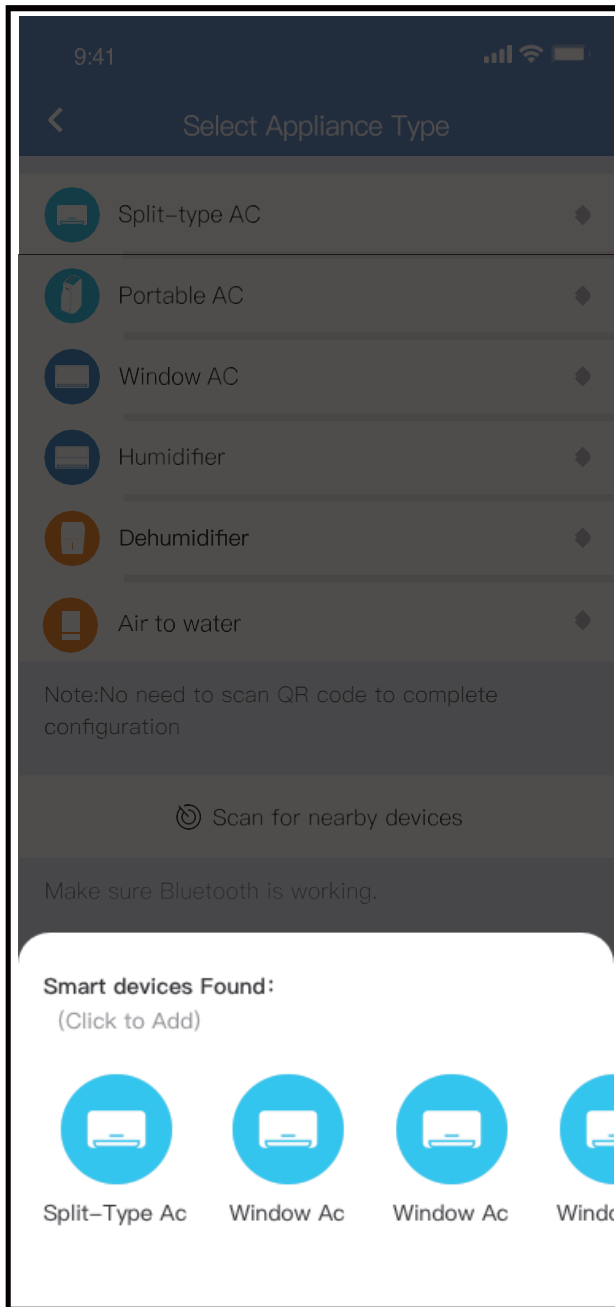

- ③ Attendez pendant la recherche, puis cliquez sur l'appareil intelligent à ajouter

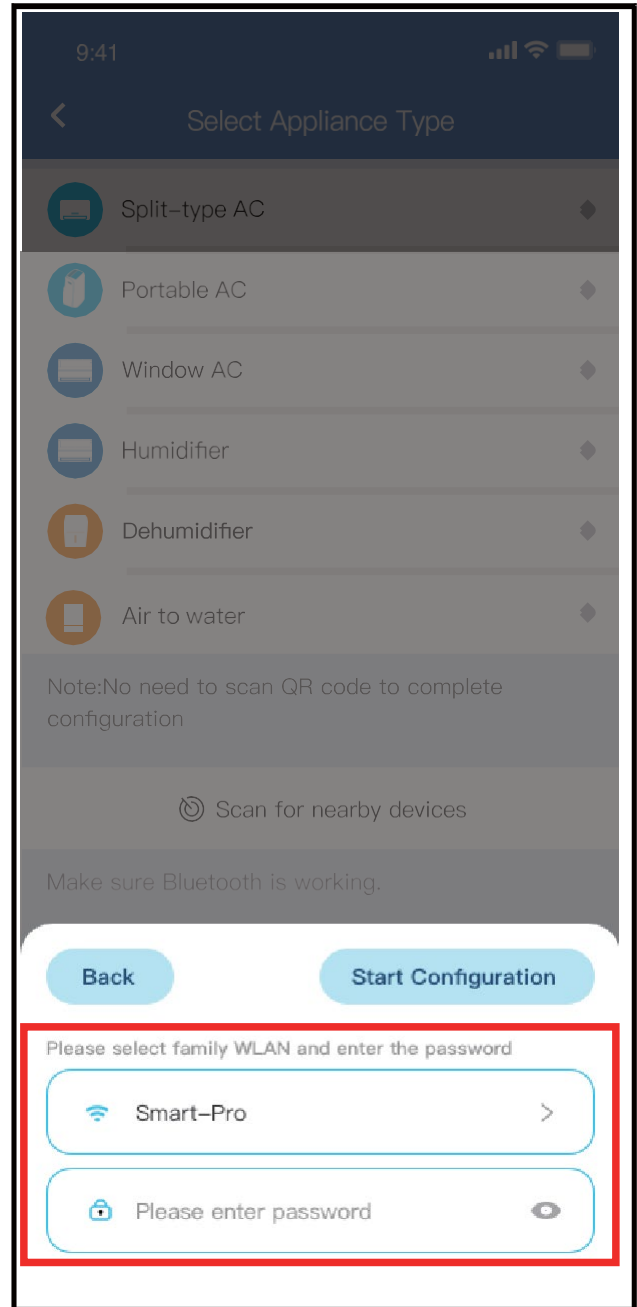

- ④ Sélectionnez le Wi-Fi, saisissez le mot de passe

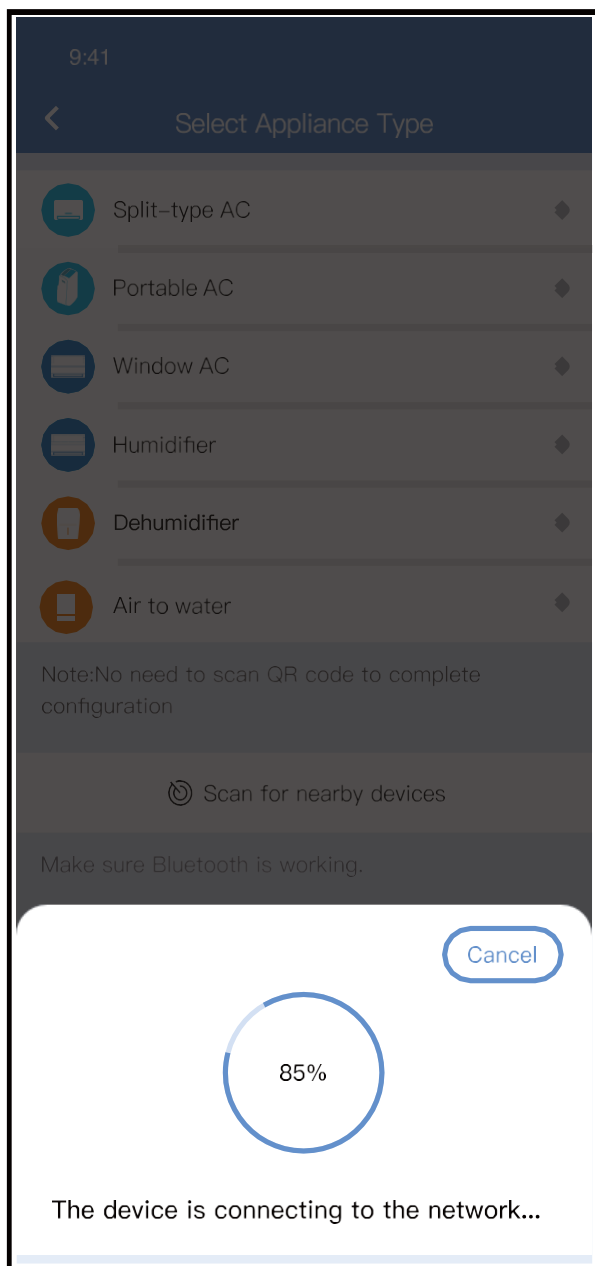

⑤ Patientez pendant la connexion au réseau

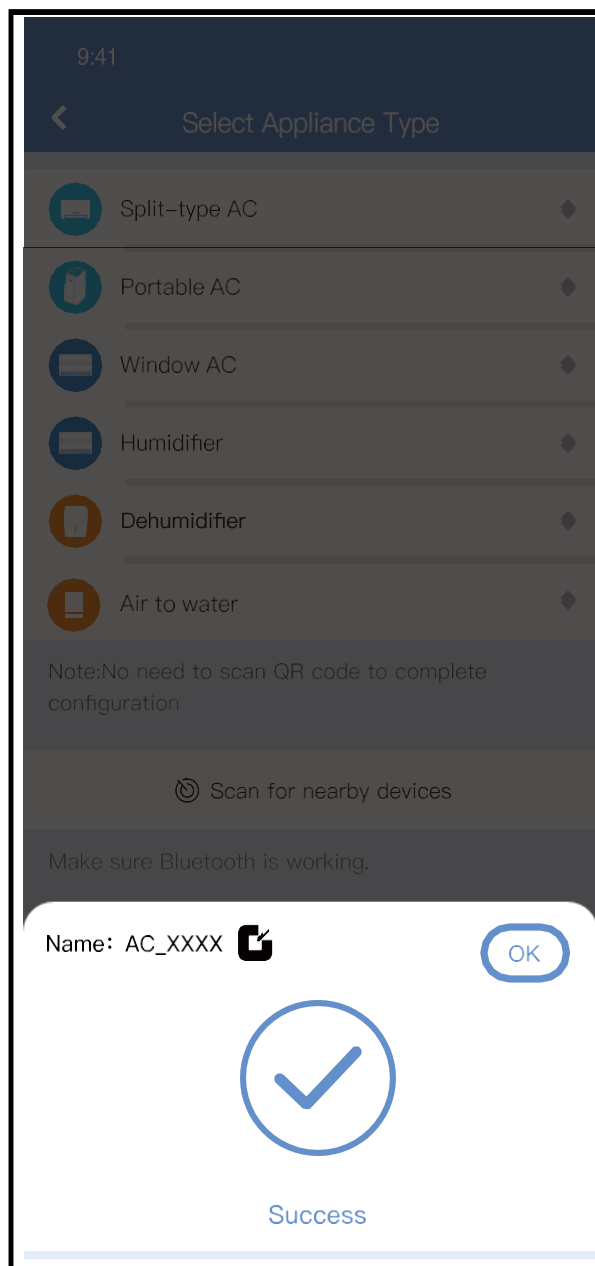

⑥ Configuration réussie, vous pouvez modifier le nom par défaut.

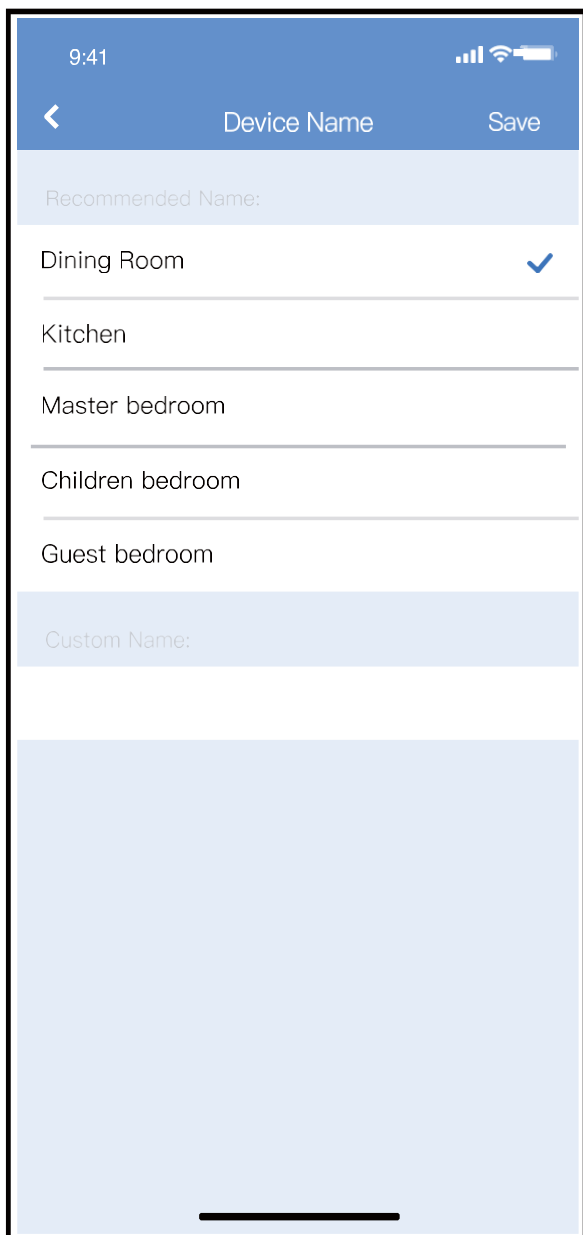

- ⑦ Vous pouvez choisir un nom déjà existant ou personnaliser un nouveau nom.

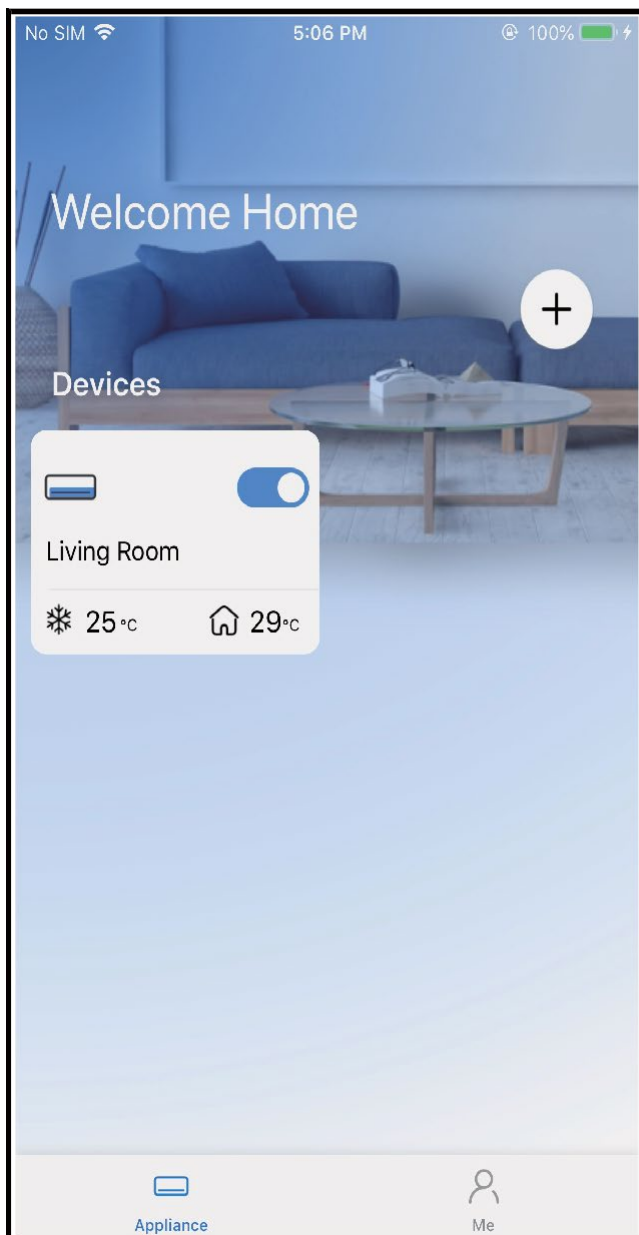

- ⑧ La configuration du réseau par Bluetooth a réussi; l'appareil apparaît désormais dans la liste.

## Configuration du réseau en sélectionnant le type d'appareil :

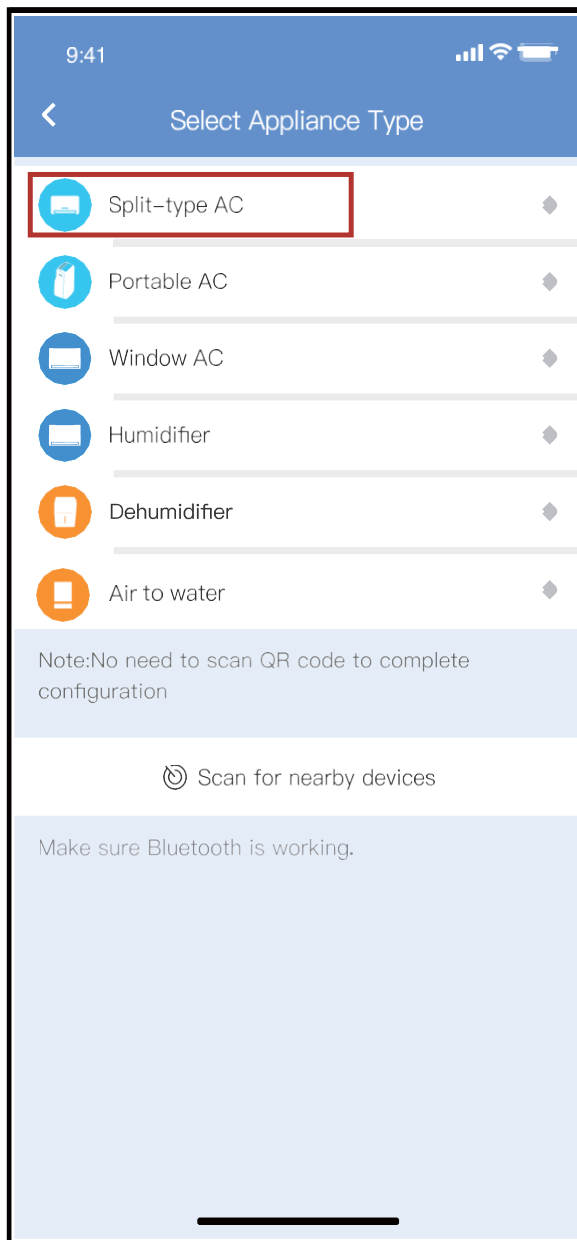

- ① Si la configuration du réseau par Bluetooth échoue, veuillez sélectionner le type d'appareil.

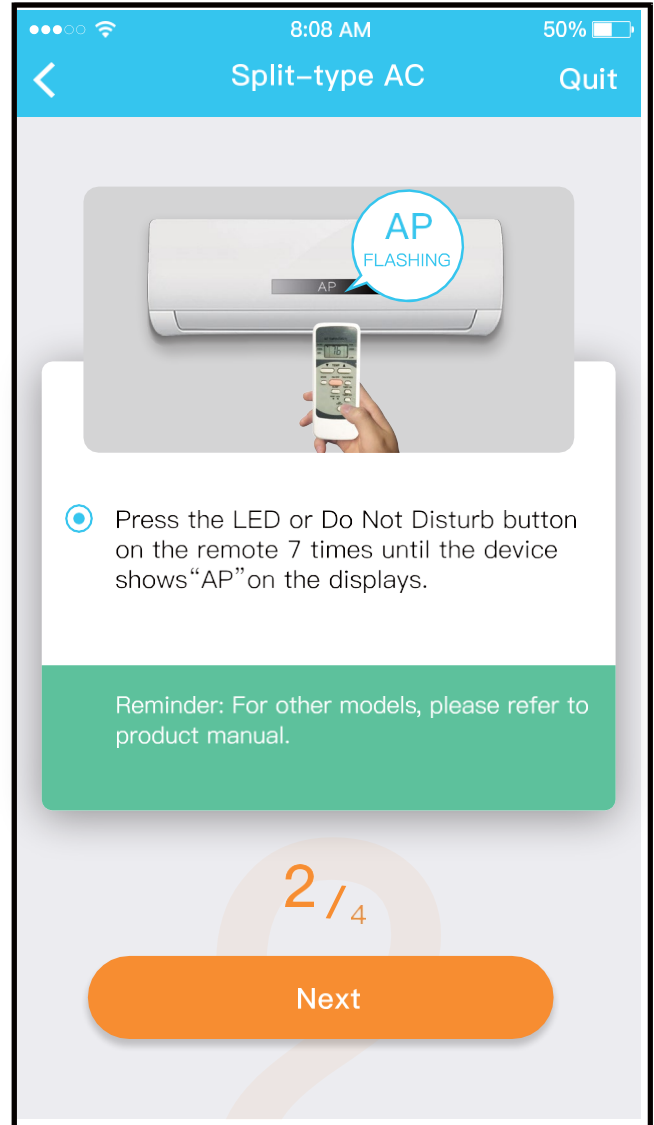
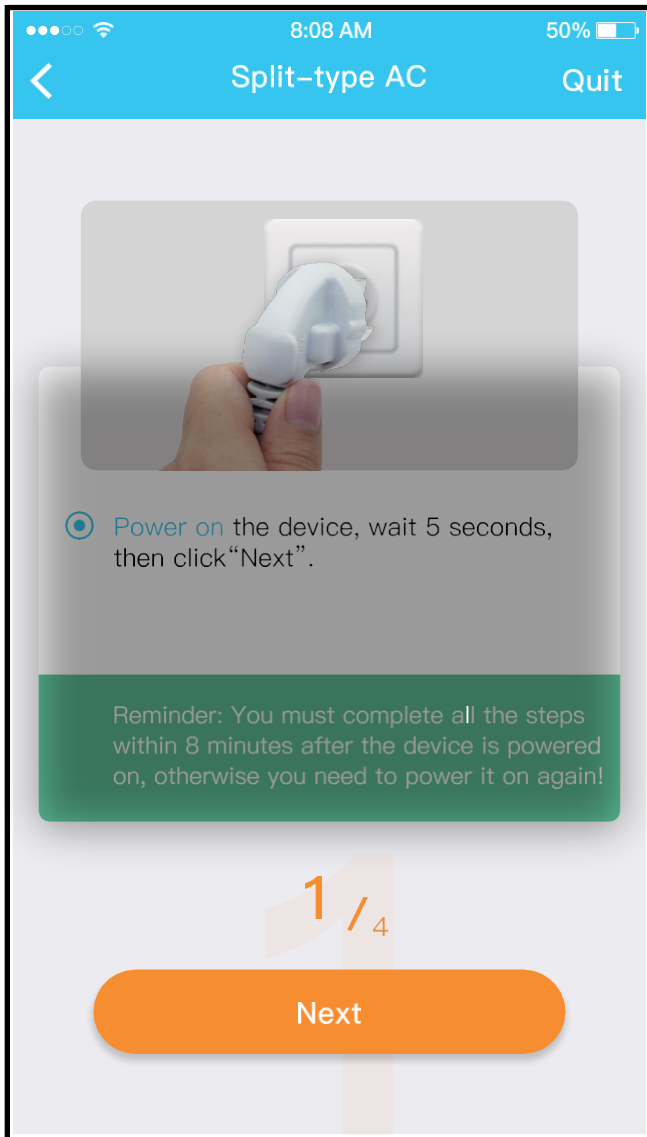

② Veuillez suivre les étapes ci-dessus afin d'activer le mode « AP ».

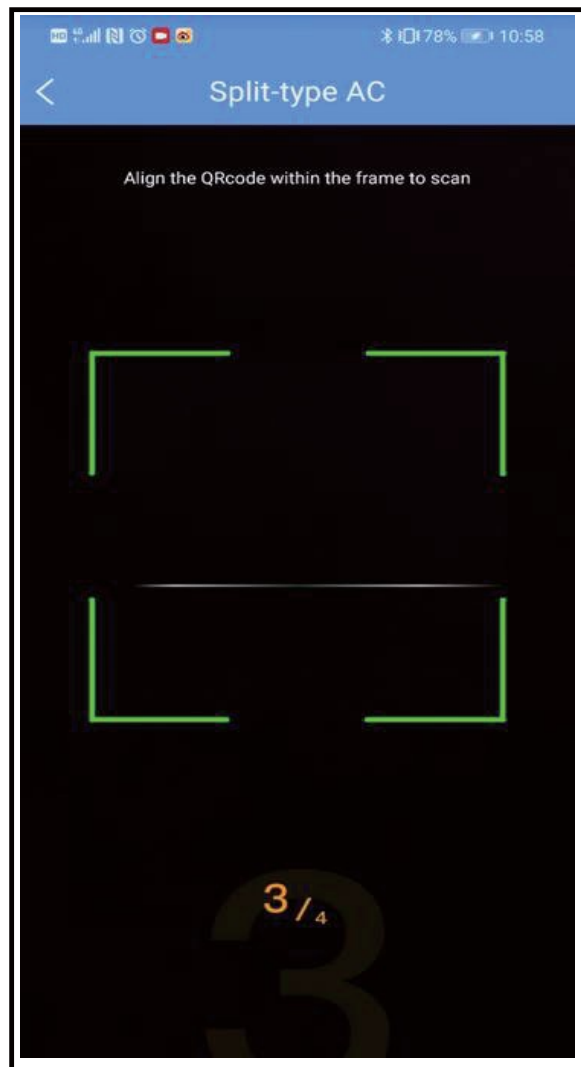
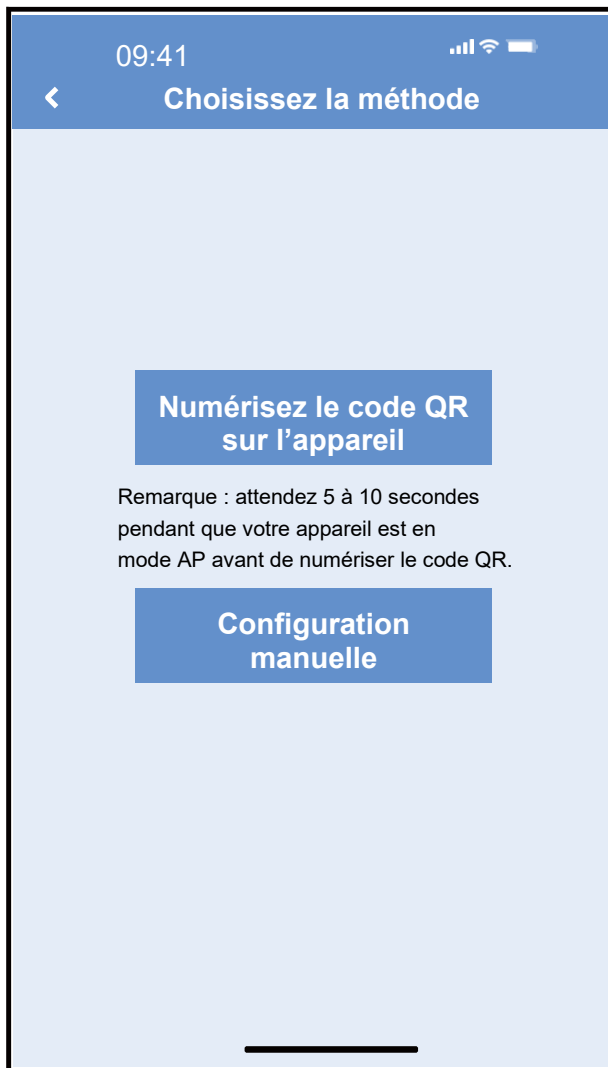

③ Choisissez la méthode de configuration du réseau.

④ Sélectionnez la méthode « Scan the QR code » (Numériser le code QR).

**REMARQUE :** Les ③ étapes et ④ sont applicables uniquement sur le système Android. Le système iOS ne nécessite pas ces deux étapes.



- ⑤ Ensuite sélectionnez la méthode « Manual Setup » (Configuration manuelle) (Android). Connectez-vous au réseau sans fil (iOS)

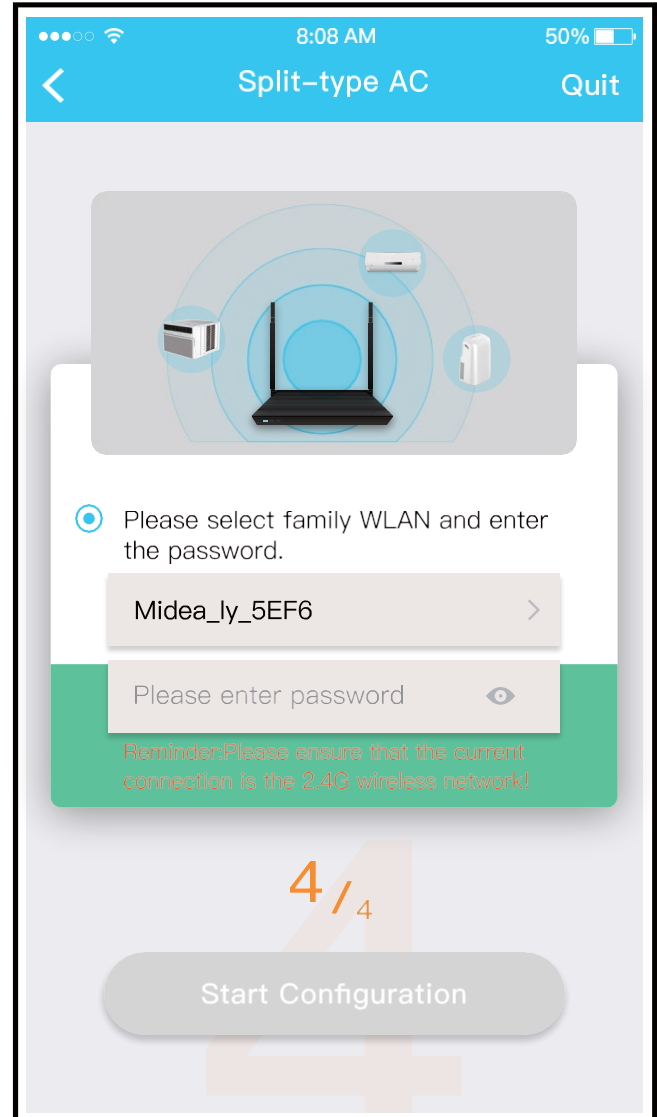

- ⑥ Saisissez le mot de passe.



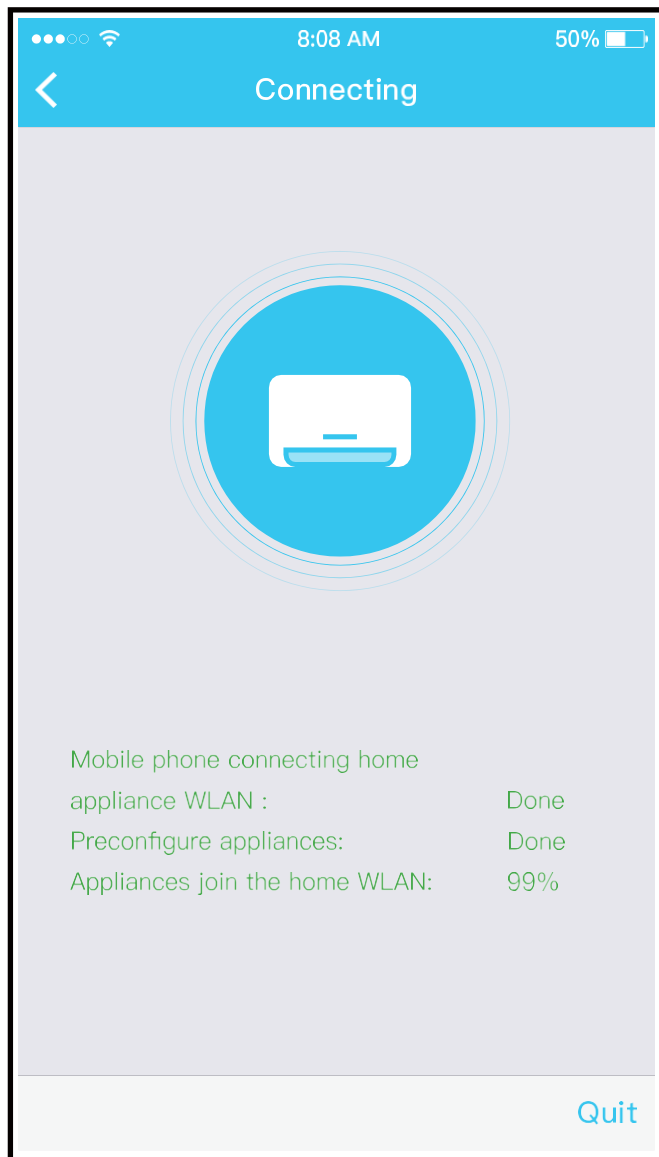

⑦ La configuration du réseau est terminée.

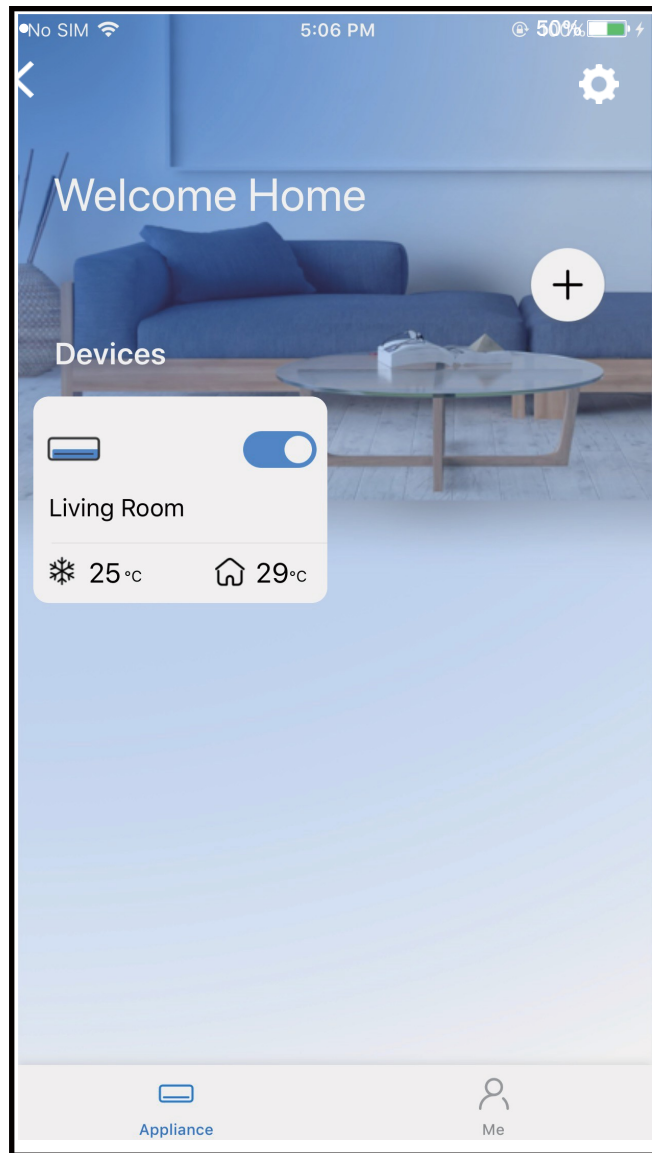

⑧ La configuration a réussi; l'appareil apparaît dans la liste.

**REMARQUE :**

- Lorsque la configuration du réseau est terminée, l'application indique que la configuration a réussi.
- Compte tenu des différences d'environnements Internet, il est possible que l'état de l'appareil soit encore « offline » (hors ligne). Si cette situation survient, l'utilisateur doit rafraîchir la liste des appareils de l'application et s'assurer que l'appareil passe à l'état « online » (en ligne). L'utilisateur peut également couper l'alimentation du climatiseur et le rallumer. L'appareil passe à l'état « online » (en ligne) après quelques minutes.

## 7 UTILISATION DE L'APPLICATION

Veillez vous assurer que votre appareil mobile et votre climatiseur sont tous deux connectés à Internet avant d'utiliser l'application et de contrôler le climatiseur via Internet. Suivez les étapes suivantes :

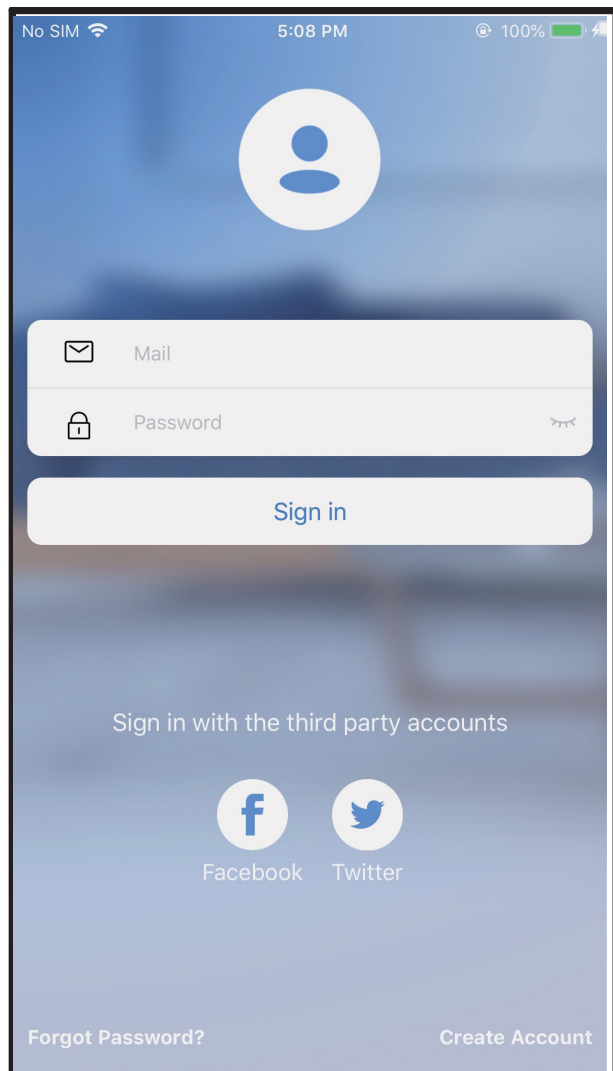

① Cliquez sur « Sign in » (S'inscrire)

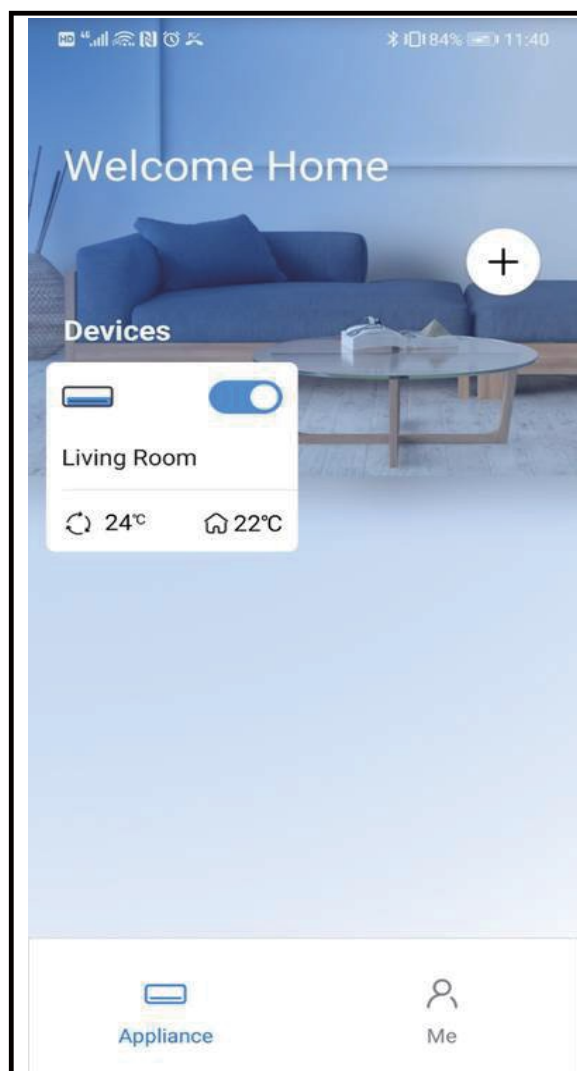

② Sélectionnez le climatiseur.

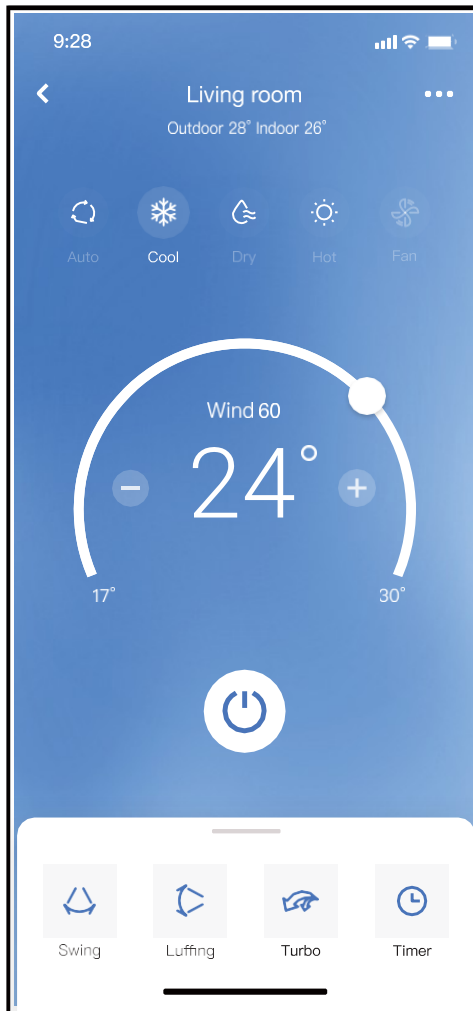

- ③ Vous pouvez désormais gérer le démarrage/l'arrêt du climatiseur, le mode de fonctionnement, la température, la vitesse du ventilateur, etc.

**REMARQUE :**

Les fonctions de l'application ne sont pas toutes disponibles pour le climatiseur. Par exemple : les fonctions ECO (ÉCONOMIQUE), Turbo (Turbo), Swing (Pivotement); veuillez consulter le manuel de l'utilisateur afin d'obtenir plus d'informations.

## 8 FONCTIONS SPÉCIALES

### ■ Schedule (Calendrier)

L'utilisateur peut sélectionner une heure précise ainsi qu'un jour (ou plusieurs jours) auxquels allumer ou éteindre le climatiseur. L'utilisateur peut également répéter ce réglage programmé chaque semaine.

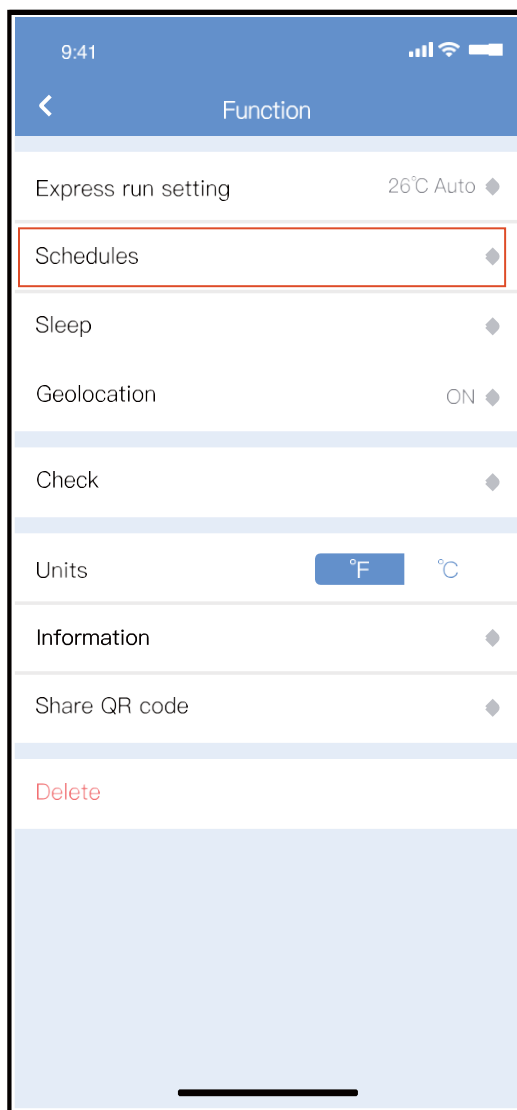

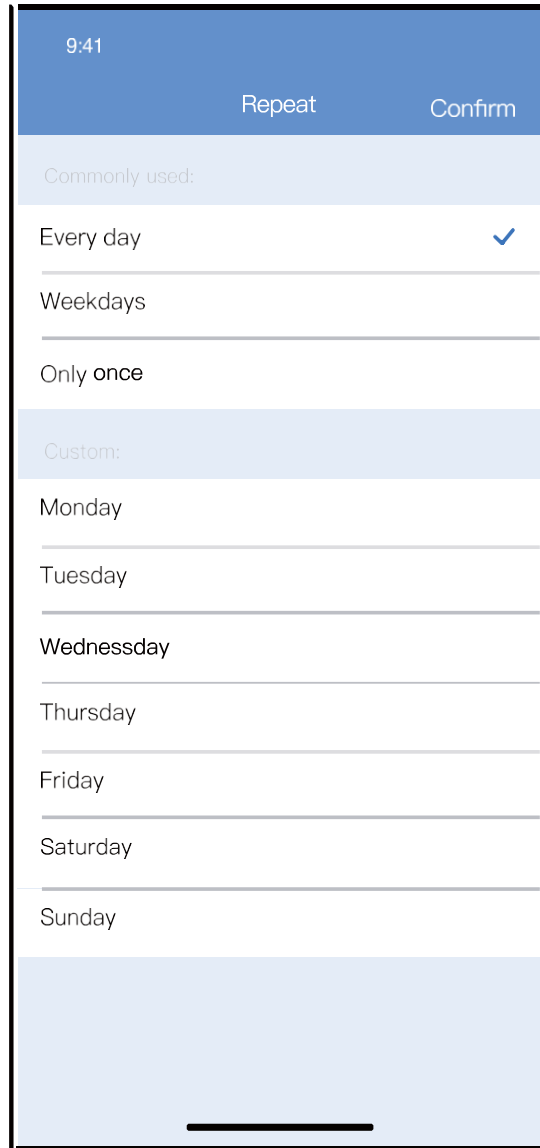
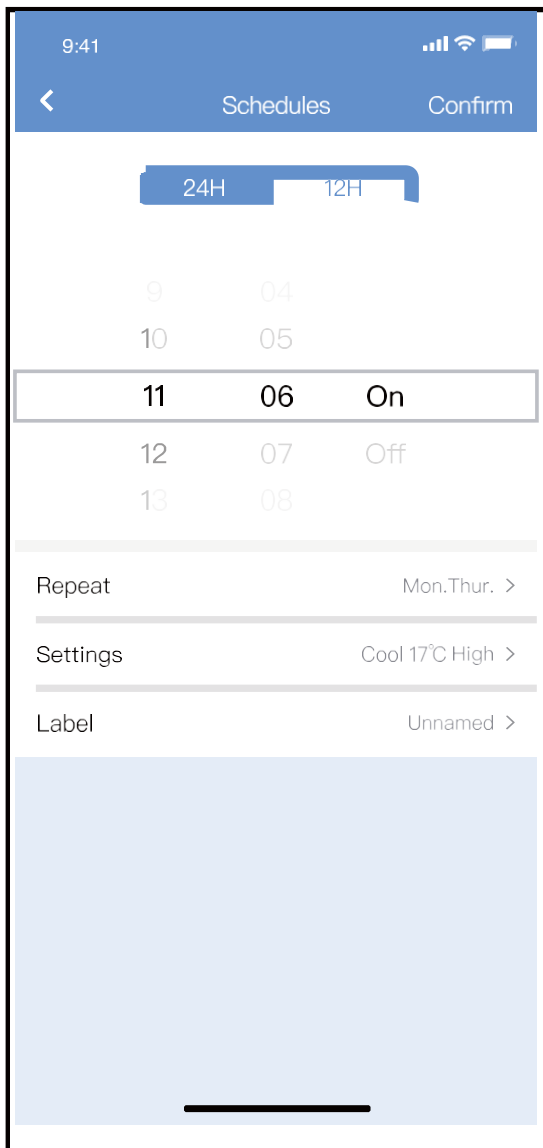

## ■ Sleep (Veille)

L'utilisateur peut personnaliser ses propres horaires de veille en définissant une température cible.

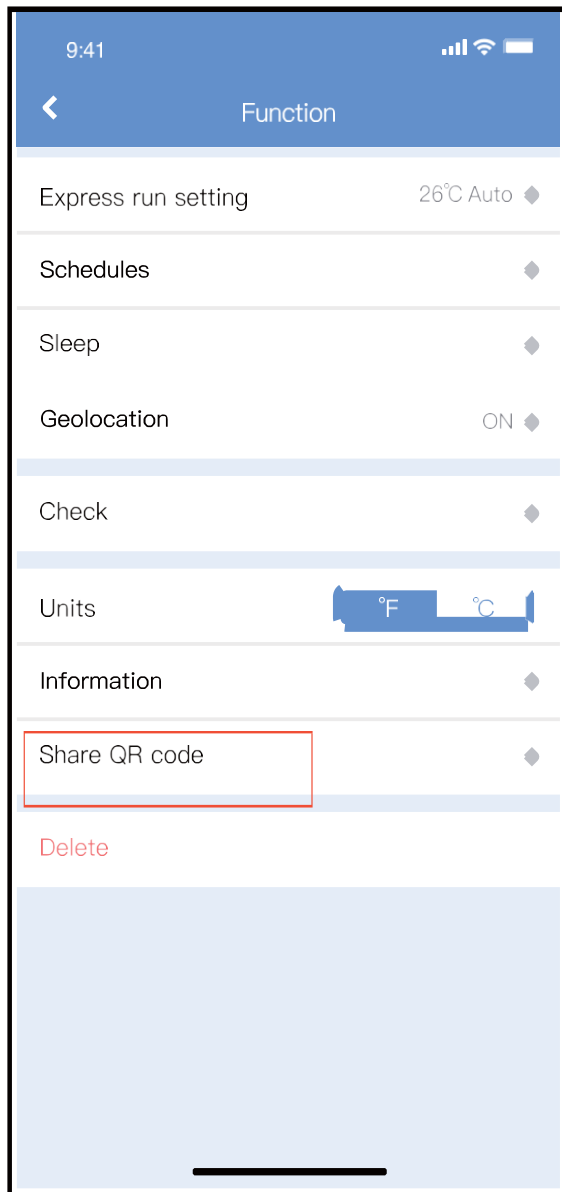

## ■ Check (Vérification)

L'utilisateur peut simplement vérifier l'état de fonctionnement du climatiseur grâce à cette fonction. Lorsque la procédure est terminée, la fonction affiche les éléments normaux, anormaux et les informations détaillées.

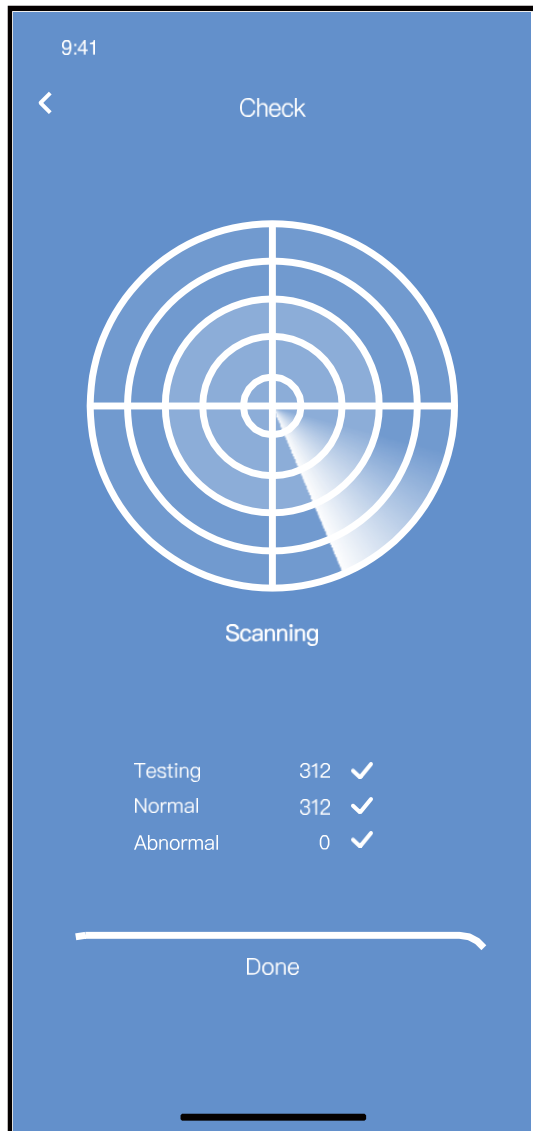



## ■ Share Device (Partager l'appareil)

Le climatiseur peut être simultanément géré par plusieurs utilisateurs grâce à la fonction Shared Device (Appareil partagé).

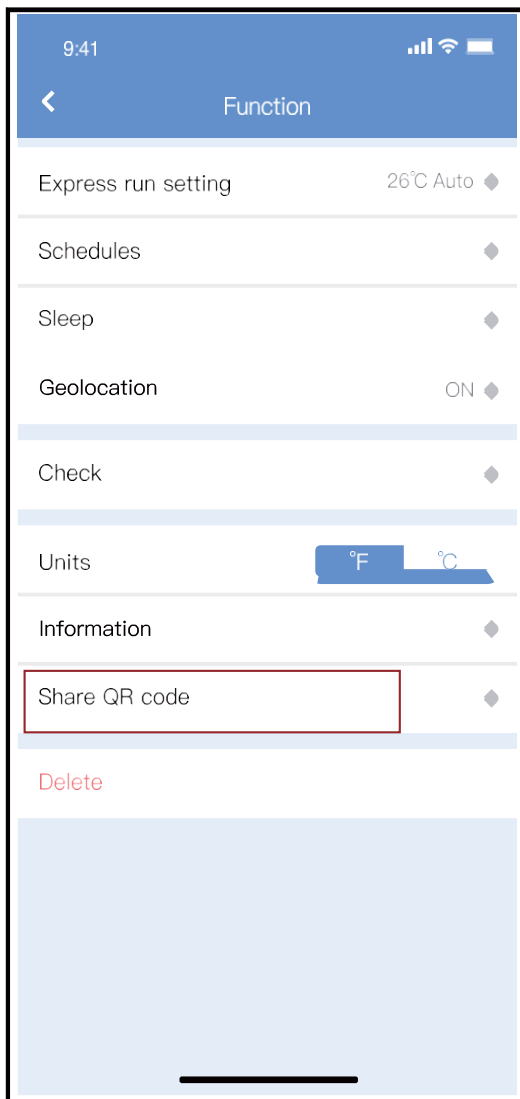

① Cliquez sur « Shared Code QR » (Code QR partagé)



② Un code QR s'affiche.

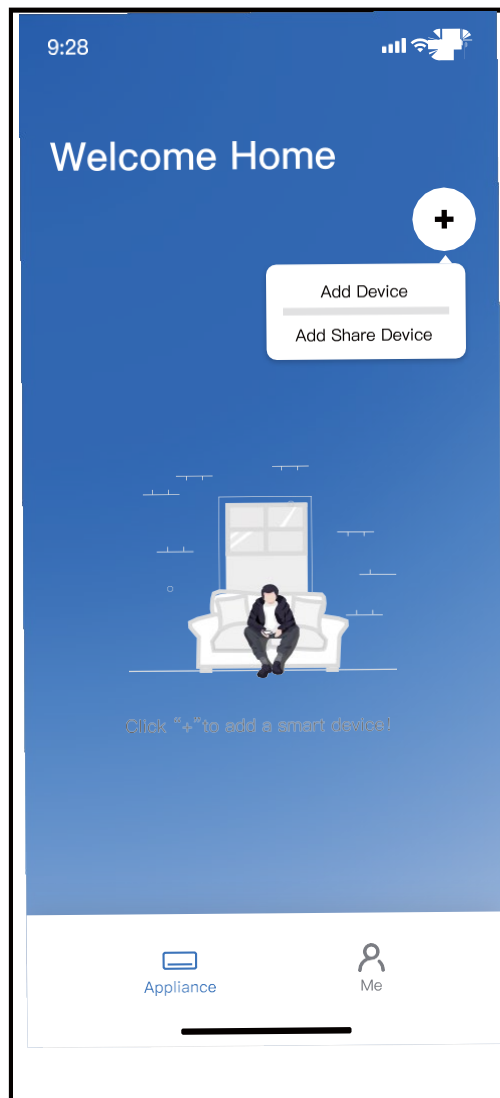

- ③ Les autres utilisateurs doivent d'abord se connecter à l'application « Nethome Plus », puis cliquer sur « Ajouter un appareil à partager » sur leur propre Téléphone mobile, puis leur demander de scanner le code QR.

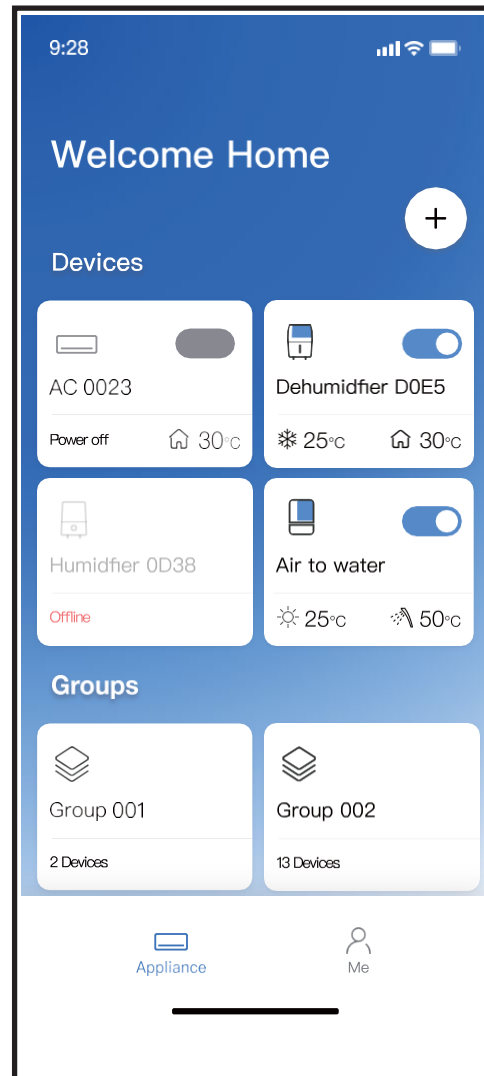

- ④ Désormais, les autres utilisateurs peuvent ajouter l'appareil partagé.

## **AVERTISSEMENT :**

### **Pour les modèles US-OSK105, EU-OSK105 :**

ID FCC : 2AS2HMZNA21

IC : 24951-MZNA21

Cet appareil est conforme à la section 15 du règlement FCC et il contient un/des transmetteur(s)/récepteur(s) sans licence qui sont conformes au CNR sans licence d'innovation, de science et de développement économique du Canada.

Le fonctionnement est soumis aux deux conditions suivantes :

- (1) cet appareil ne doit pas causer d'interférences; et
- (2) Cet appareil doit accepter toute interférence, y compris les interférences susceptibles de provoquer un fonctionnement inapproprié de l'appareil.

Utilisez l'appareil uniquement conformément aux instructions fournies.

Les changements et modifications de ce module non approuvés expressément par la partie responsable de la conformité pourraient annuler l'autorité de l'utilisateur pour utiliser l'équipement.

Cet appareil est conforme aux limites d'exposition au rayonnement du règlement FCC établies pour un environnement non contrôlé. Afin d'éviter que les limites d'exposition aux radiofréquences du règlement FCC soient dépassées, l'antenne doit se trouver à au moins 20 cm (8 pouces) des personnes pendant le fonctionnement normal.

REMARQUE : ce matériel a été testé et répond aux exigences relatives aux appareils numériques de catégorie B, selon la section 15 du règlement FCC. Ces exigences sont conçues pour fournir une protection raisonnable contre les interférences nuisibles dans un environnement domestique. Ce matériel génère, utilise et peut émettre de l'énergie radio électrique et peut, en cas d'installation ou d'utilisation non conforme aux instructions, engendrer des interférences nuisibles au niveau des communications radio. Cependant, il n'existe aucune garantie que des interférences ne se produiront pas dans une installation particulière. Si ce matériel cause des interférences nuisibles à la réception des signaux de radio ou de télévision, ce qui peut être détecté en mettant l'appareil sous et hors tension, l'utilisateur peut essayer d'éliminer les interférences en suivant l'une ou plusieurs des mesures suivantes :

- Réorientez ou déplacez l'antenne de réception.
- Augmentez l'espace de séparation entre le matériel et le récepteur.
- Branchez le matériel à une prise de courant faisant partie d'un autre circuit que celui sur lequel est branché le récepteur.
- Contactez le détaillant ou un technicien de radiotélévision expérimenté, si vous avez besoin d'aide.

« Ce produit est conforme à toutes les lois californiennes en matière d'étiquetage des produits y compris, mais sans s'y limiter, le Safe Drinking Water and Toxic Enforcement Act de 1986, plus communément connu sous le nom de Proposition 65. »



[www.coastair-ac.com](http://www.coastair-ac.com)