



Remote Manual

DIY Heat Pump Series

Split-Type Room Air Conditioner

A-CAD09-0

B-CAD09-0

A-CAD12-0

B-CAD12-0

A-CAD18-1

B-CAD18-1

A-CAD24-1

B-CAD24-1

A-CAD36-1

B-CAD36-1

www.coastair-ac.com

CONTENTS

Remote controller Specifications.....	3
Operation buttons	4
Indicators on LCD	7
How to use the buttons	8
Auto operation.....	8
Cooling/Heating/Fan operation.....	8
Dehumidifying operation	9
Timer operation.....	10
Handling the remote controller	13

NOTE:

- Buttons design is based on typical model and might be slightly different from the actual one you purchased, the actual shape shall prevail.
- When there are wide differences between “Remote controller Illustration” and “USER'S MANUAL” on function description, the description of “USER'S MANUAL” shall prevail.

Remote Controller Specifications

Model	RG57A6/BGEFU1
Rated Voltage	3.0V(Dry batteries R03/LR03×2)
Signal Receiving Range	26'
Environment	23°F~140°F

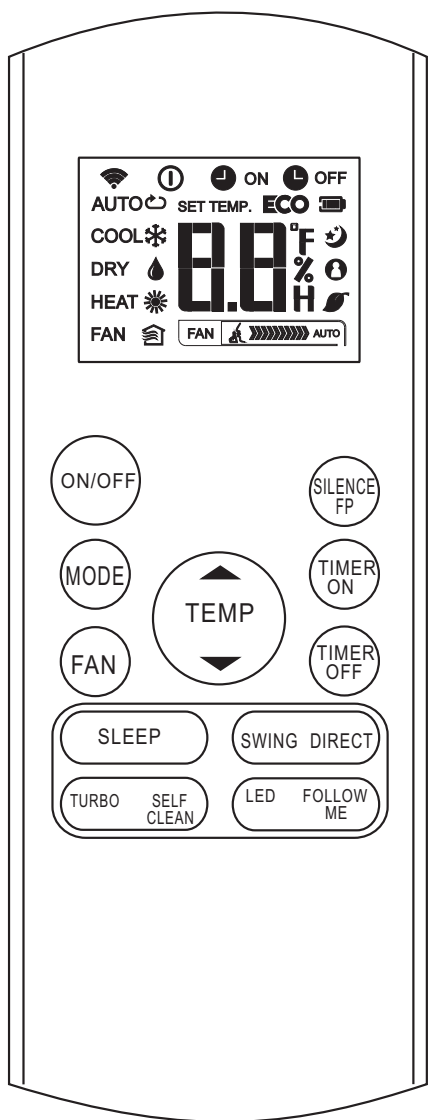

Operation of buttons

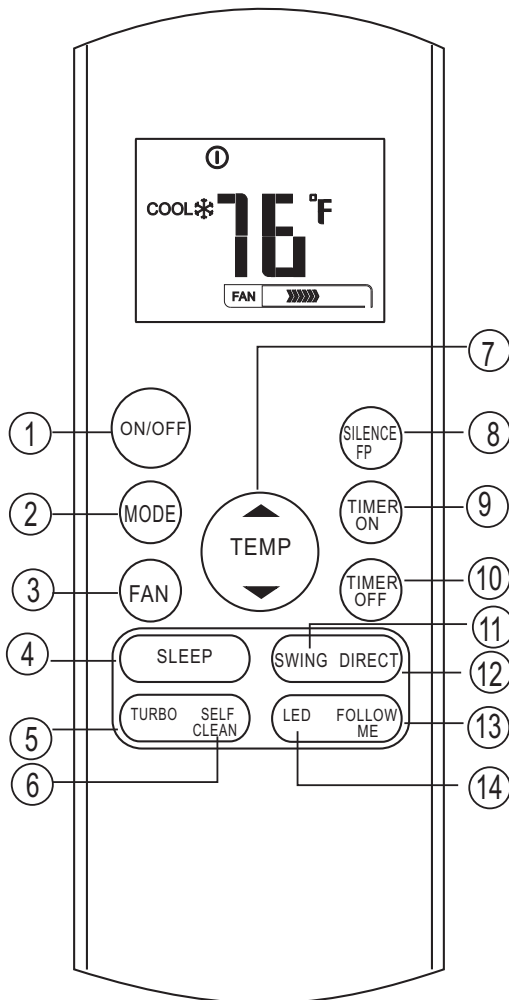

1 ON/OFF Button
 This button turns the air conditioner ON and OFF.

2 MODE Button
 Press this button to modify the air conditioner mode in a sequence of following:
 → AUTO → COOL → DRY → HEAT → FAN

NOTE: Please do not select HEAT mode if the machine you purchased is cooling only type. Heat mode is not supported by the cooling only appliance.

3 FAN Button
 Used to select the fan speed in four steps:
 → AUTO → LOW → MED → HIGH

NOTE: You can not switch the fan speed in AUTO or DRY mode.

4 SLEEP Button

- Active/Disable sleep function. It can maintain the most comfortable temperature and save energy. This function is available on COOL, HEAT or AUTO mode only.
- For the detail, see "sleep operation" in "USER'S MANUAL."

NOTE: While the unit is running under SLEEP mode, it would be cancelled if MODE, FAN SPEED or ON/OFF button is pressed.

5 TURBO Button
 Active/Disable Turbo function. Turbo function enables the unit to reach the preset temperature at cooling or heating operation in the shortest time (if the indoor unit does not support this function, there is no corresponding operation happened when pressing this button.)

6 SELF CLEAN Button
 Active/Disable Self Clean function. Under SELF CLEAN mode, the air conditioner will automatically clean and dry the Evaporator and keep it as fresh for the next operation.

Operation of buttons

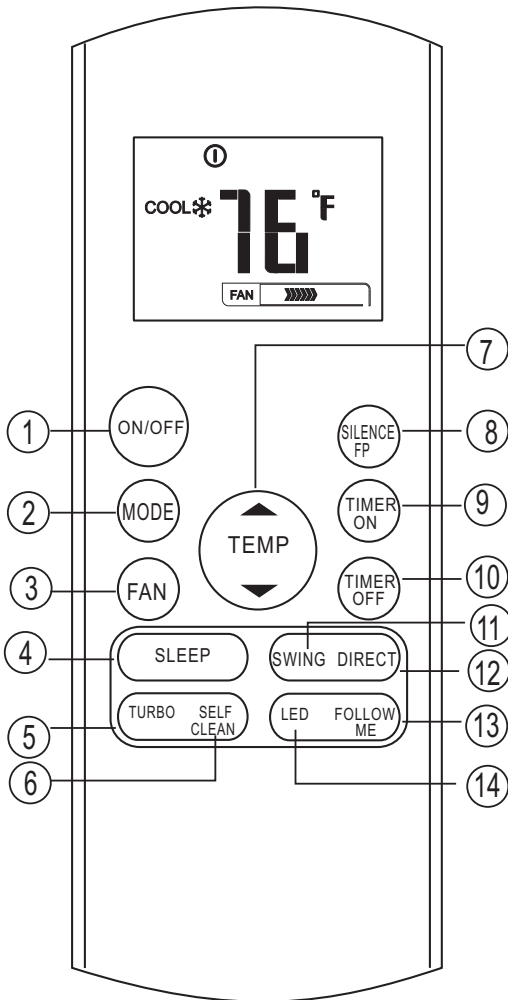

7 UP Button(▲)

Push this button to increase the indoor temperature setting in 1°F increments to 86°F.

DOWN Button(▼)

Push this button to decrease the indoor temperature setting in 1°F increments to 62°F.

NOTE: Temperature control is not available in Fan mode.

NOTE: Press and hold **UP** and **DOWN** buttons together for 3 seconds will alternate the temperature display between the °C & °F scale.

8 SILENCE/FP Button

- Active/Disable SILENCE function. If pushing more than 2 seconds, the 'FP' function will be activated, pushing more than 2 seconds again to disable.
- When the Silence function is activated, the compressor will operate at low frequency and the indoor unit will bring faint breeze, which will reduce the noise to the lowest level and create a quiet and comfortable room for you. Due to low frequency operation of compressor, it may result in insufficient cooling and heating capacity.
- The 'FP' function can only be activated during the heating operation (only when the setting mode is HEAT). The unit will operate at a setting temperature of 46°F. The display window of indoor unit will display 'FP'. Press the buttons of ON/OFF, SLEEP, FP, MODE, FAN SPEED, UP or DOWN while operating will cancel the 'FP' function.

9 TIMER ON Button

Press this button to initiate the auto-on time sequence. Each press will increase the auto-timed setting in 30 minutes increments. When the setting time displays 10.0, each press will increase the auto-timed setting 60 minutes increments. To cancel the auto-timed program, simply adjust the auto-on time to 0.0.

Operation of buttons

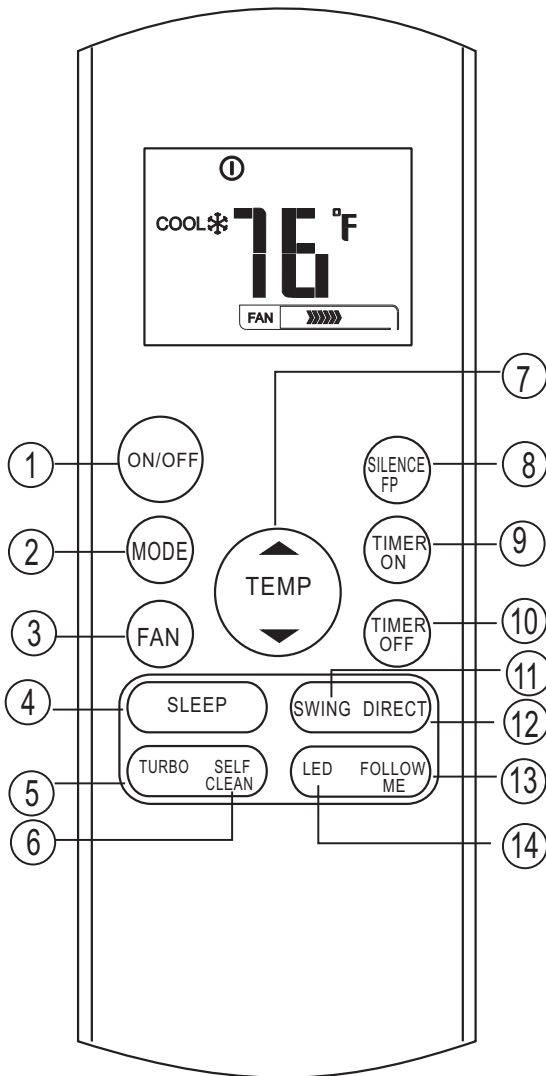

- 10 TIMER OFF Button**
 Press this button to initiate the auto-off time sequence. Each press will increase the auto-timed setting in 30 minutes increments. When the setting time displays 10.0, each press will increase the auto-timed setting 60 minutes increments. To cancel the auto-timed program, simply adjust the auto-off time to 0.0
- 11 SWING Button**
 Used to stop or start horizontal louver auto swing feature.
- 12 DIRECT Button**
 Used to change the louver movement and set the desired up/down air flow direction. The louver changes 6° in angle for each press.
- 13 FOLLOW ME Button**
 Push this button to initiate the Follow Me feature, the remote display is actual temperature at its location. The remote control will send this signal to the air conditioner every 3 minutes interval until press the Follow Me button again. The air conditioner will cancel the Follow Me feature automatically if it does not receive the signal during any 7 minutes interval.
- 14 LED Button**
 Disable/Active indoor screen Display. When pushing the button, the indoor screen display is cleared, press it again to light the display.

Indicators on LCD

Information are displayed when the remote controller is powered up.

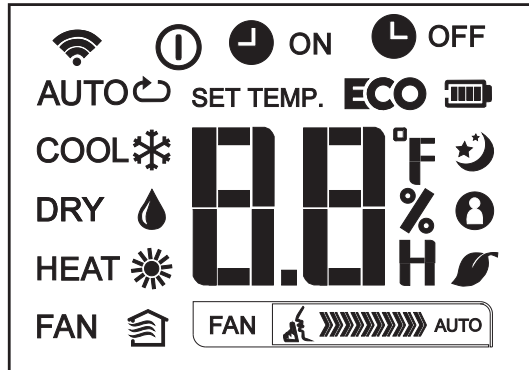

Mode display

AUTO COOL DRY
HEAT FAN

-
- Displayed when data transmitted.
 - Displayed when remote controller is ON.
 - Battery display (low battery detection)
 - ECO** Not available for this unit
-
- ON Displayed when TIMER ON time is set.
 - OFF Displayed when TIMER OFF time is set.
 - Show set temperature or room temperature, or time under TIMER setting.

-
- Displayed in Sleep Mode operation.
 - Indicated that the air conditioner is operating in Follow me mode
 - Not available for this unit
 - Not available for this unit

Fan speed indication

- FAN Low speed
- FAN Medium speed
- FAN High speed
- FAN AUTO fan speed

Note:

All indicators shown in the figure are for the purpose of clear presentation. But during the actual operation only the relative functional signs are shown on the display window.

How to use the buttons

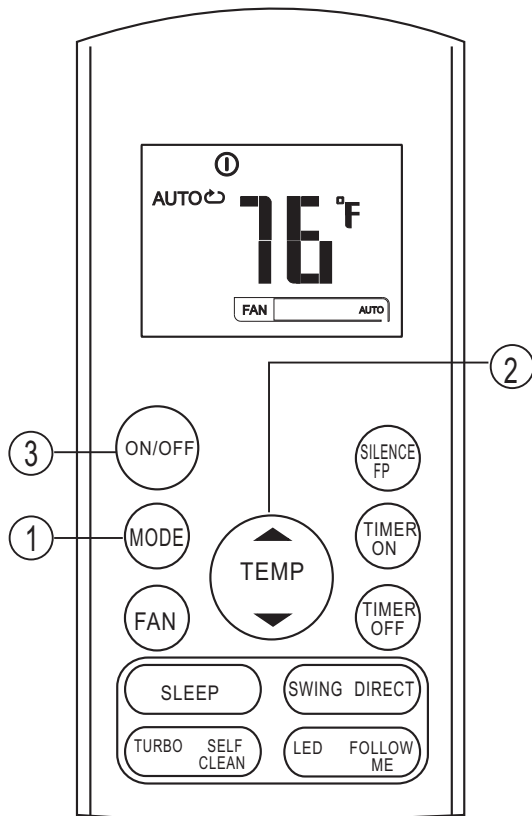

Auto operation

Ensure the unit is plugged in and power is available. The OPERATION indicator on the display panel of the indoor unit starts flashing.

1. Press the **MODE** button to select Auto.
2. Press the **UP/DOWN** button to set the desired temperature. The temperature can be set within a range of 62°F~ 86°F in 1°F increments.
3. Press the **ON/OFF** button to start the air conditioner.

NOTE

1. In the Auto mode, the air conditioner can logically choose the mode of Cooling, Fan, and Heating by sensing the difference between the actual ambient room temperature and the setting temperature on the remote controller.
2. In the Auto mode, you can not switch the fan speed. It has already been automatically controlled.
3. If the Auto mode is not comfortable for you, the desired mode can be selected manually.

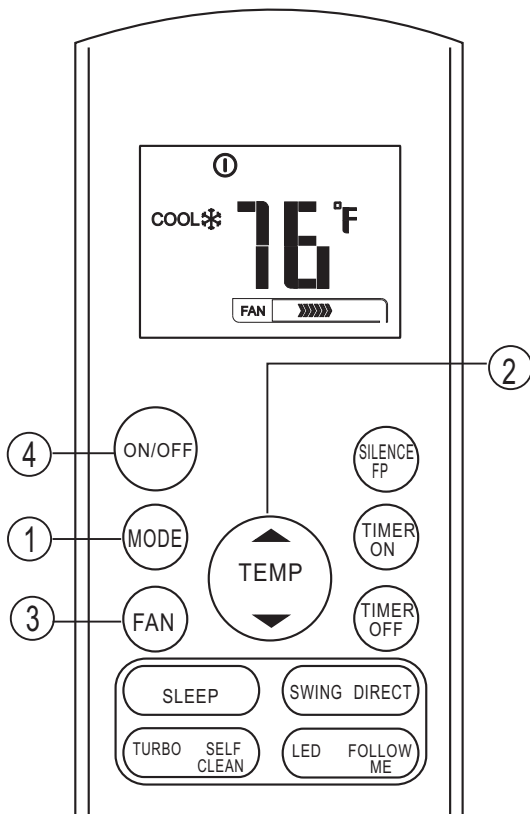

Cooling / Heating / Fan operation

Ensure the unit is plugged in and power is available.

1. Press the **MODE** button to select COOL, HEAT (cooling & heating models only) or FAN mode.
2. Press the **UP/DOWN** buttons to set the desired temperature. The temperature can be set within a range of 62°F~ 86°F in 1°F increments.
3. Press the **FAN** button to select the fan speed in four steps- Auto, Low, Med, or High.
4. Press the **ON/OFF** button to start the air conditioner.

NOTE

In the FAN mode, the setting temperature is not displayed in the remote controller and you are not able to control the room temperature either. In this case, only step 1, 3 and 4 may be performed.

How to use the buttons

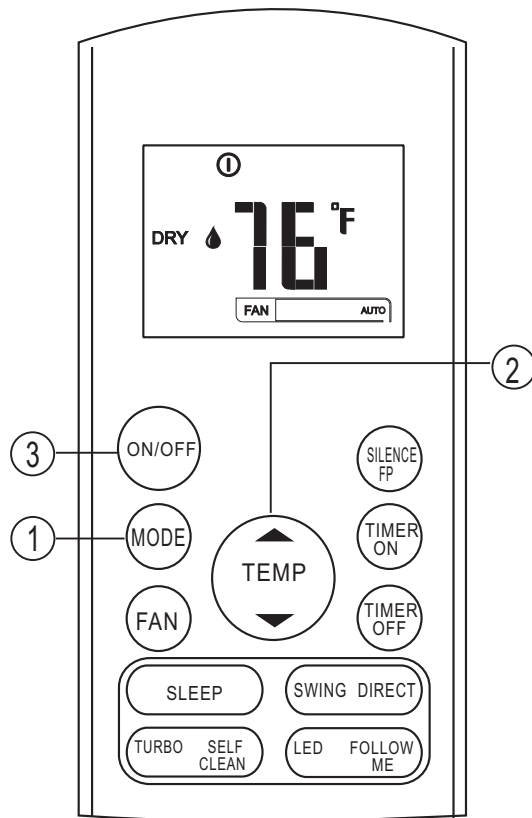

Dehumidifying operation

Ensure the unit is plugged in and power is available. The OPERATION indicator on the display panel of the indoor unit starts flashing.

1. Press the **MODE** button to select DRY mode.
2. Press the **UP/DOWN** buttons to set the desired temperature. The temperature can be set within a range of 62°F~ 86°F in 1°F increments.
3. Press the **ON/OFF** button to start the air conditioner.

NOTE

In the Dehumidifying mode, you can not switch the fan speed. It has already been automatically controlled.

Timer operation

Press the TIMER ON button can set the auto-on time of the unit. Press the TIMER OFF button can set the auto-off time of the unit.

To set the Auto-on time.

1. Press the TIMER ON button. The remote controller shows TIMER ON, the last Auto-on setting time and the signal "H" will be shown on the LCD display area. Now it is ready to reset the Auto-on time to START the operation.
2. Push the TIMER ON button again to set desired Auto-on time. Each time you press the button, the time increases by half an hour between 0 and 10 hours and by one hour between 10 and 24 hours.
3. After setting the TIMER ON, there will be a one second delay before the remote controller transmits the signal to the air conditioner. Then, after approximately another 2 seconds, the signal "h" will disappear and the set temperature will re-appear on the LCD display window.

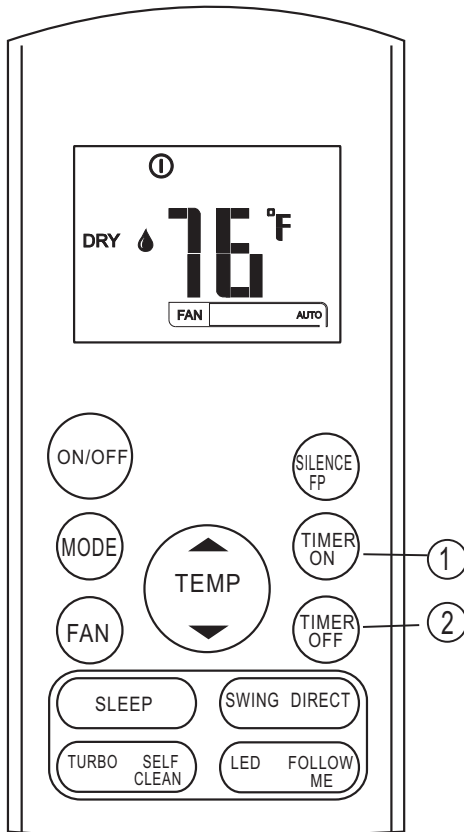

To set the Auto-off time.

1. Press the TIMER OFF button. The remote controller shows TIMER OFF, the last Auto-off setting time and the signal "H" will be shown on the LCD display area. Now it is ready to reset the Auto-off time to stop the operation.
2. Push the TIMER OFF button again to set desired Auto-off time. Each time you press the button, the time increases by half an hour between 0 and 10 hours and by one hour between 10 and 24 hours.
3. After setting the TIMER OFF, there will be a one second delay before the remote controller transmits the signal to the air conditioner. Then, after approximately another 2 seconds, the signal "H" will disappear and the set temperature will re-appear on the LCD display window.

CAUTION

- When you select the timer operation, the remote controller automatically transmits the timer signal to the indoor unit for the specified time. Therefore, keep the remote controller in a location where it can transmit the signal to the indoor unit properly.
- The effective operation time set by the remote controller for the timer function is limited to the following settings: 0.5, 1.0, 1.5, 2.0, 2.5, 3.0, 3.5, 4.0, 4.5, 5.0, 5.5, 6.0, 6.5, 7.0, 7.5, 8.0, 8.5, 9.0, 9.5, 10, 11, 12, 13, 14, 15, 16, 17, 18, 19, 20, 21, 22, 23 and 24.

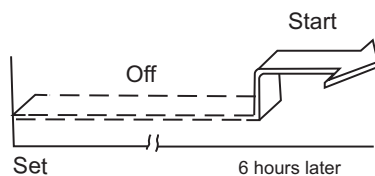
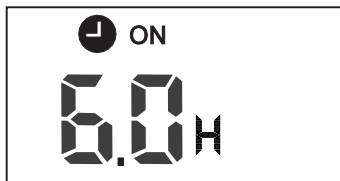
Example of timer setting**TIMER ON
(Auto-on Operation)**

The TIMER ON feature is useful when you want the unit to turn on automatically before you return home. The air conditioner will automatically start operating at the set time.

Example:

To start the air conditioner in 6 hours.

1. Press the TIMER ON button, the last setting of starting operation time and the signal "H" will show on the display area.
2. Press the TIMER ON button to display "6.0H" on the TIMER ON display of the remote controller.
3. Wait for 3 seconds and the digital display area will show the temperature again. The "TIMER ON" indicator remains on and this function is activated.

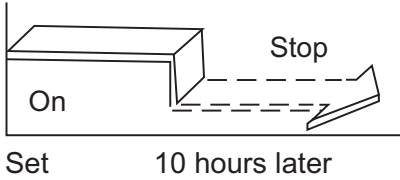
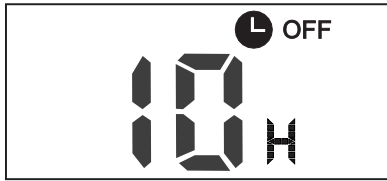

TIMER OFF
(Auto-off Operation)

The TIMER OFF feature is useful when you want the unit to turn off automatically after you go to bed. The air conditioner will stop automatically at the set time.

Example:

To stop the air conditioner in 10 hours.

1. Press the TIMER OFF button, the last setting of stopping operation time and the signal "H" will show on the display area.
2. Press the TIMER OFF button to display "10H " on the TIMER OFF display of the remote controller.
3. Wait for 3 seconds and the digital display area will show the temperature again. The "TIMER OFF" indicator remains on and this function is activated.

COMBINED TIMER
(Setting both ON and OFF timers simultaneously)

TIMER OFF → TIMER ON
(On → Stop → Start operation)

This feature is useful when you want to stop the air conditioner after you go to bed, and start it again in the morning when you wake up or when you return home.

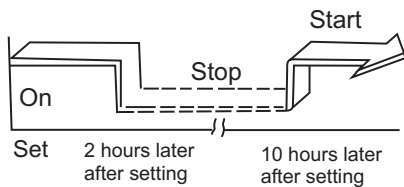
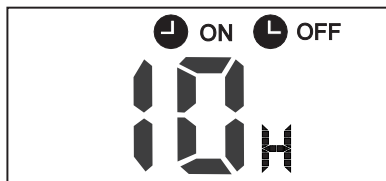

Example:

To stop the air conditioner 2 hours after setting and start it again 10 hours after setting.

1. Press the TIMER OFF button.
2. Press the TIMER OFF button again to display 2.0H on the TIMER OFF display.
3. Press the TIMER ON button.
4. Press the TIMER ON button again to display 10H on the TIMER ON display .
5. Wait for 3 seconds and the digital display area will show the temperature again. The "TIMER ON OFF" indicator remains on and this function is activated.

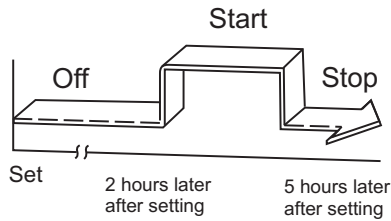
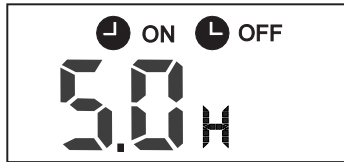

TIMER ON → TIMER OFF

(Off → Start → Stop operation)

This feature is useful when you want to start the air conditioner before you wake up and stop it after you leave the house.

Example:

To start the air conditioner 2 hours after setting, and stop it 5 hours after setting.

1. Press the TIMER ON button.
2. Press the TIMER ON button again to display 2.0H on the TIMER ON display.
3. Press the TIMER OFF button.
4. Press the TIMER OFF button again to display 5.0H on the TIMER OFF display.
5. Wait for 3 seconds and the digital display area will show the temperature again. The "TIMER ON & TIMER OFF" indicator remains on and this function is activated.

Handling the remote controller

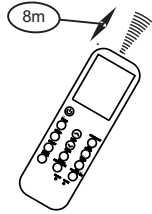
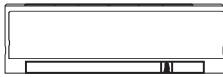

Location of the remote controller.

- Use the remote controller within a distance of 8 meters from the appliance, pointing it towards the receiver. Reception is confirmed by a beep.

⚠ CAUTIONS

- The air conditioner will not operate if curtains, doors or other materials block the signals from the remote controller to the indoor unit.
- Prevent any liquid from falling into the remote controller. Do not expose the remote controller to direct sunlight or heat.
- If the infrared signal receiver on the indoor unit is exposed to direct sunlight, the air conditioner may not function properly. Use curtains to prevent the sunlight from falling on the receiver.
- If other electrical appliances react to the remote controller, either move these appliances or consult your local dealer.
- Do not drop the remote controller. Handle with care.
- Do not place heavy objects on the remote controller, or step on it.

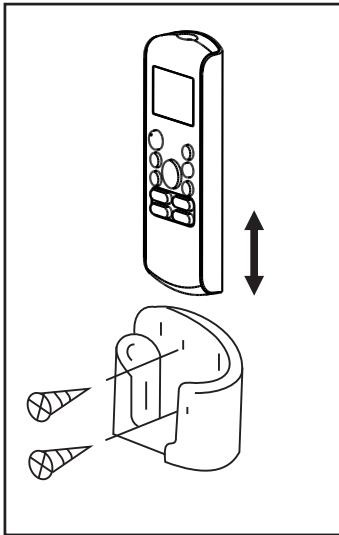

Using the remote controller holder (optional)

- The remote controller can be attached to a wall or pillar by using a remote controller holder (not supplied, purchased separately).
- Before installing the remote controller, check that the air conditioner receives the signals properly.
- Install the remote controller with two screws.
- For installing or removing the remote controller, move it up or down in the holder.

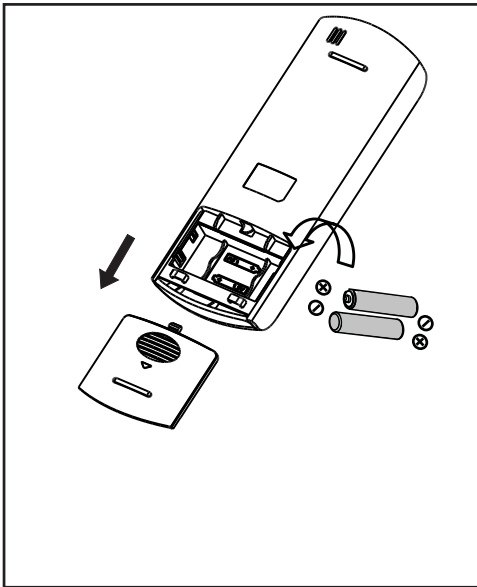

Replacing batteries

The following cases signify exhausted batteries. Replace old batteries with new ones.

- Receiving beep is not emitted when a signal is transmitted.
- Indicator fades away.

The remote controller is powered by two dry batteries housed in the back rear part and protected by a cover.

- (1) Remove the cover in the rear part of the remote controller.
- (2) Remove the old batteries and insert the new batteries, placing the(+) and (-) ends correctly.
- (3) Install the cover back on.

NOTE: When the batteries are removed, the remote controller erases all programming. After inserting new batteries, the remote controller must be reprogrammed.

▲ CAUTIONS

- Do not mix old and new batteries or batteries of different types.
- Do not leave the batteries in the remote controller if they are not going to be used for 2 or 3 months.
- Do not dispose batteries as unsorted municipal waste. Collection of such waste separately for special treatment is necessary.

Due to ongoing product improvements, specifications and dimensions are subject to change and correction without notice or incurring obligations. Determining the application and suitability for use of any product is the responsibility of the installer. Additionally, the installer is responsible for verifying dimensional data on the actual product prior to beginning any installation preparations.

Incentive and rebate programs have precise requirements as to product performance and certification. All products meet applicable regulations in effect on date of manufacture; however, certifications are not necessarily granted for the life of a product. Therefore, it is the responsibility of the applicant to determine whether a specific model qualifies for these incentive/rebate programs.



www.coastair-ac.com



Manual del control remoto

Serie de bombas de calor de instalación sin asistencia

Aire acondicionado tipo split

A-CAD09-0

B-CAD09-0

A-CAD12-0

B-CAD12-0

A-CAD18-1

B-CAD18-1

A-CAD24-1

B-CAD24-1

A-CAD36-1

B-CAD36-1

www.coastair-ac.com

ÍNDICE

Especificaciones del control remoto.....	3
Botones de funcionamiento	4
Indicadores en la pantalla de LCD	7
Cómo usar los botones	8
Configuración del modo AUTO (AUTOMÁTICO).....	8
Configuración del modo COOL (REFRIGERACIÓN), HEAT (CALEFACCIÓN) y FAN (VENTILADOR)	8
Configuración del modo DRY (DESHUMIDIFICACIÓN)	9
Configuración del temporizador	10
Uso del control remoto	14

NOTA:

- El diseño de los botones está basado en un modelo típico. Es posible que difiera del control de la unidad que adquirió, en cuyo caso siempre prevalecerá la forma real.
- En los casos en los que haya diferencias significativas entre la ilustración del control remoto y el MANUAL DEL USUARIO en cuanto a la descripción de las funciones, prevalece la descripción del MANUAL DEL USUARIO.

Especificaciones del control remoto

Modelo	RG57A6/BGEFU1
Tensión nominal	3 V (Pilas secas R03/LR03×2)
Alcance de recepción de la señal	26' (8 m)
Temperatura ambiente	23 °F (-5 °C)~140 °F (60 °C)

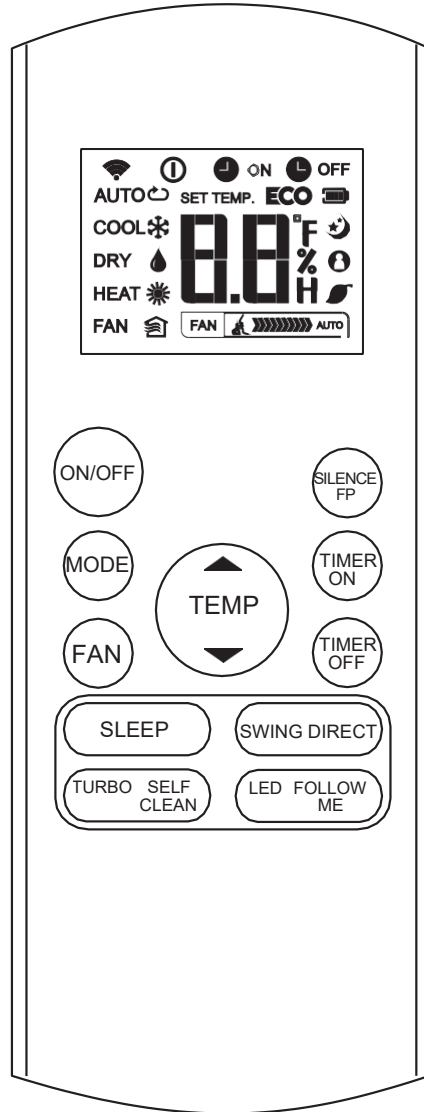

Funcionamiento de los botones

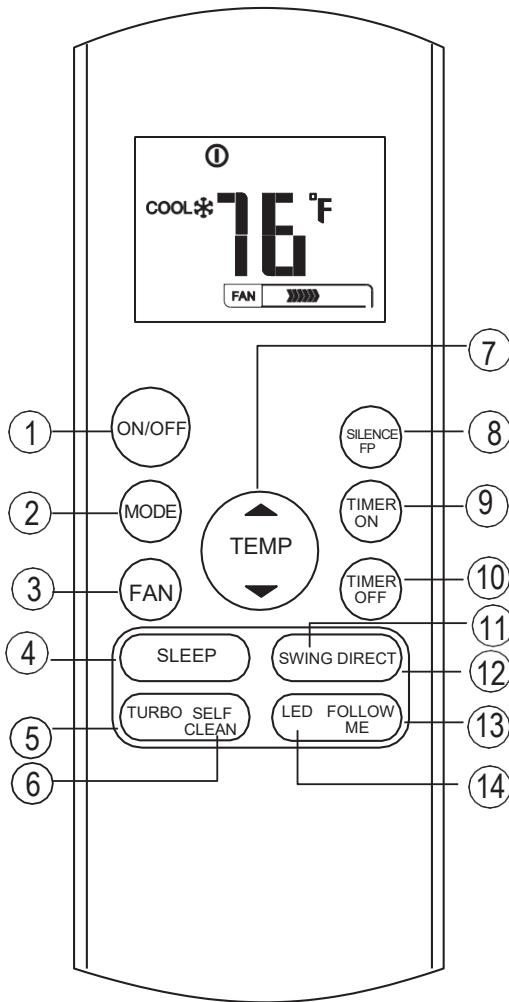

1 Botón ON/OFF (ENCENDIDO/APAGADO)

Este botón ENCIENDE y APAGA el aire acondicionado.

2 Botón MODE (MODO)

Presione este botón para cambiar el modo de funcionamiento del aire acondicionado en la siguiente secuencia:

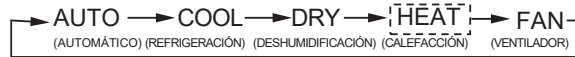

NOTA : No seleccione el modo HEAT (CALEFACCIÓN) si el equipo que compró es solo de refrigeración. Este tipo de artefacto no incluye la función de calefacción.

3 Botón FAN (VENTILADOR)

Se utiliza para seleccionar la velocidad del ventilador entre cuatro posibilidades:

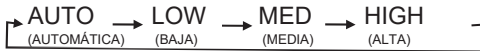

NOTA: No es posible modificar la velocidad del ventilador cuando está en modo AUTO (AUTOMÁTICO) o DRY (DESHUMIDIFICACIÓN).

4 Botón SLEEP (MODO NOCTURNO)

- Activa y desactiva el modo SLEEP (MODO NOCTURNO). Mantiene la temperatura ideal para mayor comodidad y ahorra energía. Esta función solo está disponible en los modos COOL (REFRIGERACIÓN), HEAT (CALEFACCIÓN) y AUTO (AUTOMÁTICO).
- Para conocer los detalles, consulte la sección "Configuración del modo nocturno" en el MANUAL DEL USUARIO.

NOTA: Cuando la unidad está en modo SLEEP (MODO NOCTURNO), este se cancela si se presiona el botón MODE (MODO), FAN SPEED (VELOCIDAD DEL VENTILADOR) u ON/OFF (ENCENDIDO/APAGADO).

5 Botón TURBO

Activa y desactiva la función TURBO. Esta función le permite a la unidad alcanzar la temperatura predefinida durante la refrigeración o calefacción en el menor tiempo posible. (Si la unidad interior no tiene esta función, no cambiará el modo de funcionamiento cuando se presione este botón).

6 Botón SELF CLEAN (AUTOLIMPIEZA)

Activa y desactiva la función SELF CLEAN (AUTOLIMPIEZA). En este modo, el aire acondicionado limpia y seca el evaporador automáticamente y lo mantiene listo para el próximo funcionamiento.

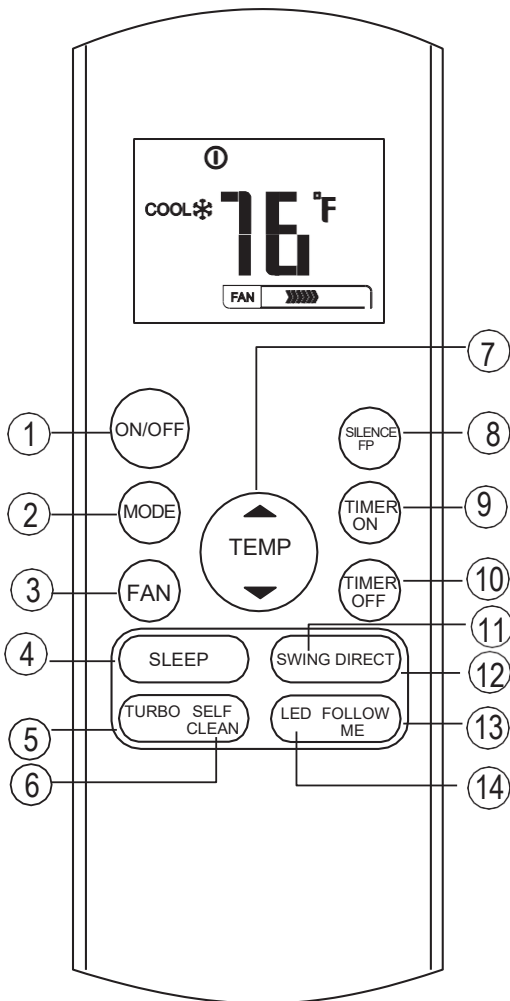
Funcionamiento de los botones**7 Botón para SUBIR (▲)**

Presione este botón para incrementar la temperatura interna de a 1 °F (1 °C) hasta alcanzar los 86 °F (30 °C).

Botón para BAJAR (▼)

Presione este botón para reducir la temperatura interna de a 1 °F (1 °C) hasta alcanzar los 62 °F (16 °C).

NOTA: El control de la temperatura no se encuentra disponible durante el modo FAN (VENTILADOR).

NOTA: Presione y mantenga presionados los botones para **SUBIR** y **BAJAR** durante 3 segundos para cambiar la temperatura entre °C y °F.

8 Botón SILENCE/FP (SILENCIO/PROTECCIÓN CONTRA EL CONGELAMIENTO)

- Activa y desactiva la función SILENCE (SILENCIO). Si lo presiona durante más de 2 segundos, se activa la función FP (PROTECCIÓN CONTRA EL CONGELAMIENTO). Si lo vuelve a presionar durante más de 2 segundos, se desactiva.
- Cuando la función SILENCE (SILENCIO) está activada, el compresor funciona a una baja frecuencia y la unidad interior emite una brisa ligera que reduce el ruido a un nivel mínimo y le brinda silencio y comodidad en la habitación. Debido al funcionamiento de baja frecuencia del compresor, es posible que su capacidad para refrigerar o calefaccionar sea insuficiente.
- La función FP (PROTECCIÓN CONTRA EL CONGELAMIENTO) solo puede activarse durante la calefacción (solo cuando está en modo HEAT [CALEFACCIÓN]). La unidad funciona en una temperatura predefinida de 46 °F (7 °C) y la pantalla de la unidad interior muestra las letras FP. Si presiona los botones ON/OFF (ENCENDIDO/APAGADO), SLEEP (MODO NOCTURNO), FP (PROTECCIÓN CONTRA EL CONGELAMIENTO), MODE (MODO), FAN SPEED (VELOCIDAD DEL VENTILADOR) o los botones para SUBIR o BAJAR, se cancela la función FP.

9 Botón TIMER ON (TEMPORIZADOR ENCENDIDO)

Presione este botón para iniciar la secuencia de la hora de encendido automático. Cada vez que lo presiona, la configuración del temporizador aumenta 30 minutos. Una vez que el tiempo llega a 10.0, la configuración del temporizador aumenta 60 minutos cada vez que lo presiona.

Para cancelar la programación del temporizador, configure la hora de encendido automático en 0.0.

Funcionamiento de los botones

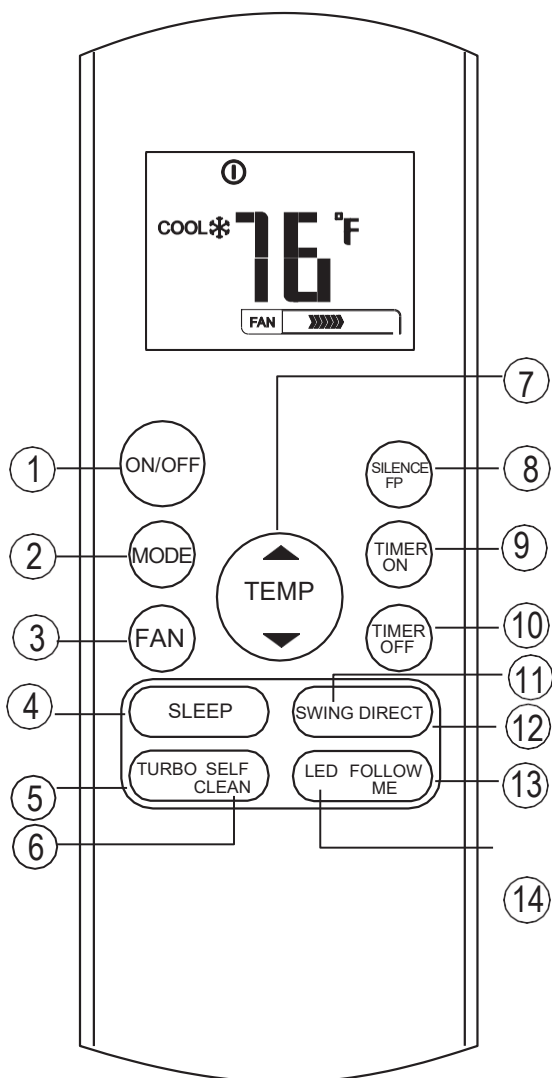

10 Botón TIMER OFF (TEMPORIZADOR APAGADO)

Presione este botón para iniciar la secuencia de la hora de apagado automático. Cada vez que lo presiona, la configuración del temporizador aumenta 30 minutos. Una vez que el tiempo llega a 10.0, la configuración del temporizador aumenta 60 minutos cada vez que lo presiona. Para cancelar la programación del temporizador, configure la hora de apagado automático en 0.0.

11 Botón SWING (OSCILACIÓN)

Se utiliza para activar o desactivar la función de oscilación automática de la rejilla horizontal.

12 Botón DIRECT (DIRIGIR)

Se utiliza para cambiar el movimiento de la rejilla y regular la dirección del flujo de aire deseada hacia arriba o hacia abajo. La rejilla se mueve en un ángulo de 6° cada vez que lo presiona.

13 Botón FOLLOW ME (SEGUIMIENTO)

Presione este botón para iniciar la función FOLLOW ME (SEGUIMIENTO). La pantalla del control remoto muestra la temperatura real en su ubicación. El control remoto enviará esta señal al aire acondicionado cada tres minutos hasta que presione el botón FOLLOW ME (SEGUIMIENTO) otra vez. El aire acondicionado cancela automáticamente esta función si no recibe la señal durante un intervalo de 7 minutos.

14 Botón LED

Activa y desactiva la pantalla de la unidad interior. Si lo presiona, la pantalla se apaga. Si lo vuelve a presionar, la pantalla se enciende otra vez.

Indicadores en la pantalla de LCD

Cuando el control remoto está encendido, se muestra la siguiente información.

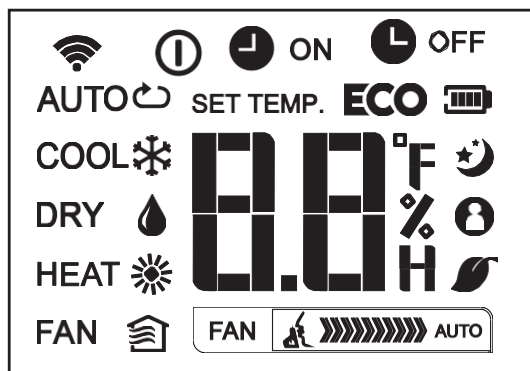

Visualización del modo

AUTO	COOL	DRY
(AUTOMÁTICO)	(REFRIGERACIÓN)	(DESHUMIDIFICACIÓN)
HEAT	FAN	
(CALEFACCIÓN)	(VENTILADOR)	

- Se muestra cuando se transmiten datos.
- Se muestra cuando el control remoto está ENCENDIDO.
- Visualización de la batería (detección de batería baja).
- ECO** No disponible en esta unidad.

Se muestra cuando se configura la hora de la función TIMER ON (TEMPORIZADOR ENCENDIDO).

Se muestra cuando se configura la hora de la función TIMER OFF (TEMPORIZADOR APAGADO).

Muestra la temperatura definida o la temperatura ambiente, o el tiempo de la configuración TIMER (TEMPORIZADOR).

- Se muestra durante el funcionamiento en el modo SLEEP (MODO NOCTURNO).
- Indica que el aire acondicionado está funcionando en el modo FOLLOW ME (SEGUIMIENTO).
- No disponible en esta unidad.
- No disponible en esta unidad.

Indicadores de la velocidad del ventilador

FAN	Velocidad baja
FAN	Velocidad media
FAN	Velocidad alta
FAN	Velocidad automática

Nota:

En la figura se muestran todos los indicadores a fines de clarificar la explicación. Sin embargo, durante el funcionamiento real, solo se muestran en pantalla los indicadores de las funciones pertinentes.

Cómo usar los botones

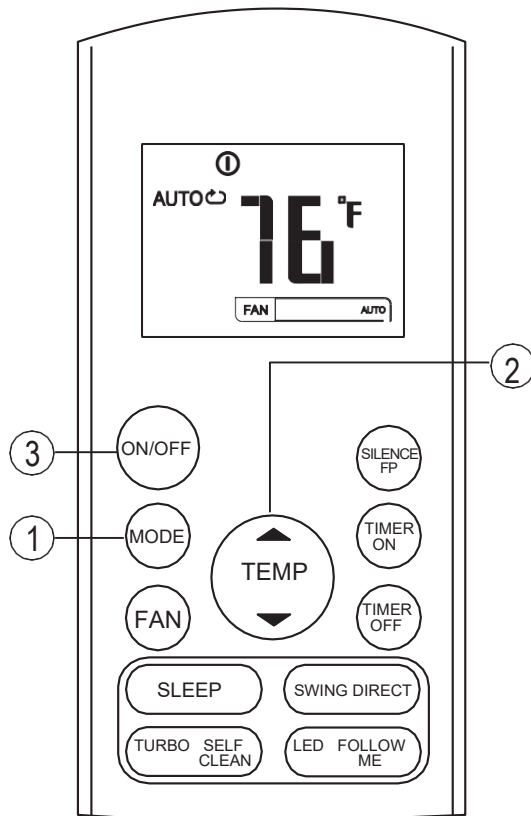

Configuración del modo AUTO (AUTOMÁTICO)

Asegúrese de que la unidad esté enchufada y de que haya suministro de energía eléctrica en la red. El indicador del modo de funcionamiento en la pantalla de la unidad interior se enciende de modo intermitente.

1. Presione el botón **MODE (MODO)** y seleccione AUTO (AUTOMÁTICO).
2. Presione los botones para **SUBIR Y BAJAR** y seleccione la temperatura deseada. La temperatura puede configurarse en un rango aproximado entre 62 °F y 86 °F (16 y 30 °C) y puede subirse o bajarse de a 1 °F (1 °C).
3. Presione el botón **ON/OFF (ENCENDIDO/APAGADO)** para encender el aire acondicionado.

NOTA

1. En el modo AUTO (AUTOMÁTICO), el aire acondicionado puede elegir lógicamente el modo COOL (REFRIGERACIÓN), FAN (VENTILADOR) o HEAT (CALEFACCIÓN), ya que puede detectar la diferencia entre la temperatura ambiente real y la temperatura configurada en el control remoto.
2. Si utiliza el modo AUTO (AUTOMÁTICO), no puede cambiar la velocidad del ventilador, ya que se controla automáticamente.
3. Si este modo no le resulta cómodo, puede seleccionar el modo deseado de manera manual.

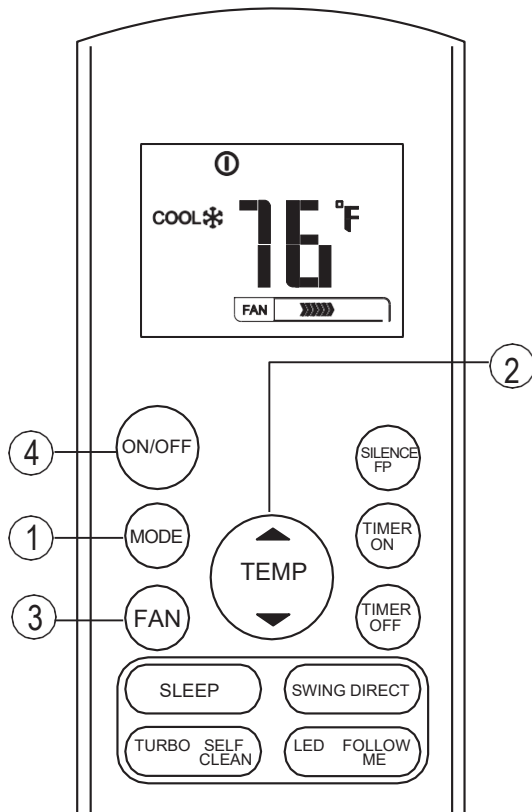

Configuración del modo COOL (REFRIGERACIÓN), HEAT (CALEFACCIÓN) y FAN (VENTILADOR)

Asegúrese de que la unidad esté enchufada y de que haya suministro de energía eléctrica en la red.

1. Presione el botón **MODE (MODO)** y seleccione el modo COOL (REFRIGERACIÓN), HEAT (CALEFACCIÓN) (solo en los modelos con ambos modos disponibles) o FAN (VENTILADOR).
2. Presione los botones para **SUBIR Y BAJAR** y seleccione la temperatura deseada. La temperatura puede configurarse en un rango aproximado entre 62 °F y 86 °F (16 y 30 °C) y puede subirse o bajarse de a 1 °F (1 °C).
3. Presione el botón **FAN (VENTILADOR)** para seleccionar la velocidad del ventilador entre cuatro posibilidades: Auto (Automática), Low (Baja), Med (Media) o High (Alta).
4. Presione el botón **ON/OFF (ENCENDIDO/APAGADO)** para encender el aire acondicionado.

NOTA

En el modo FAN (VENTILADOR), no se muestra la configuración de temperatura en el control remoto ni tampoco puede controlar la temperatura ambiente. En este caso, solo puede completar los pasos 1, 3 y 4.

Cómo usar los botones

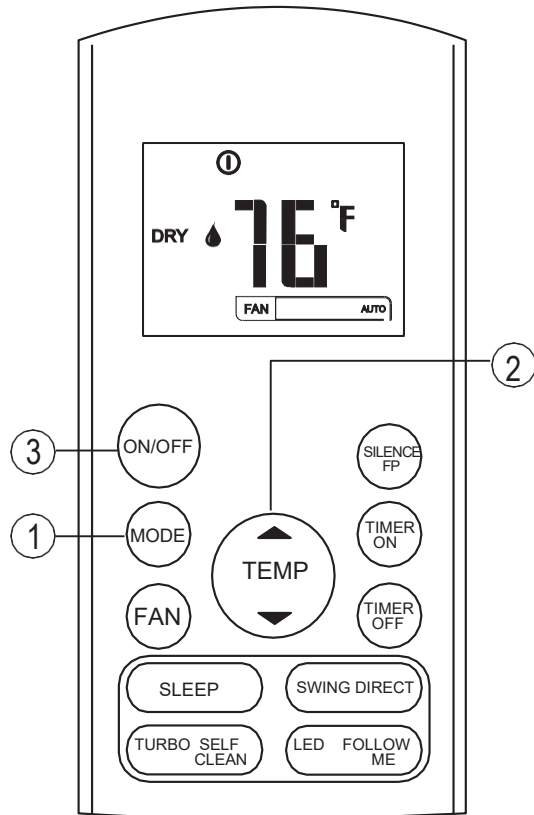

Configuración del modo DRY (DESHUMIDIFICACIÓN)

Asegúrese de que la unidad esté enchufada y de que haya suministro de energía eléctrica en la red. El indicador del modo de funcionamiento en la pantalla de la unidad interior se enciende de modo intermitente.

1. Presione el botón **MODE (MODO)** y seleccione el modo DRY (DESHUMIDIFICACIÓN).
2. Presione los botones para **SUBIR Y BAJAR** y seleccione la temperatura deseada. La temperatura puede configurarse en un rango aproximado entre 62 °F y 86 °F (16 y 30 °C) y puede subirse o bajarse de a 1 °F (1 °C).
3. Presione el botón **ON/OFF (ENCENDIDO/APAGADO)** para encender el aire acondicionado.

NOTA

En el modo DRY (DESHUMIDIFICACIÓN), no puede cambiar la velocidad del ventilador, ya que se controla automáticamente.

Configuración del temporizador

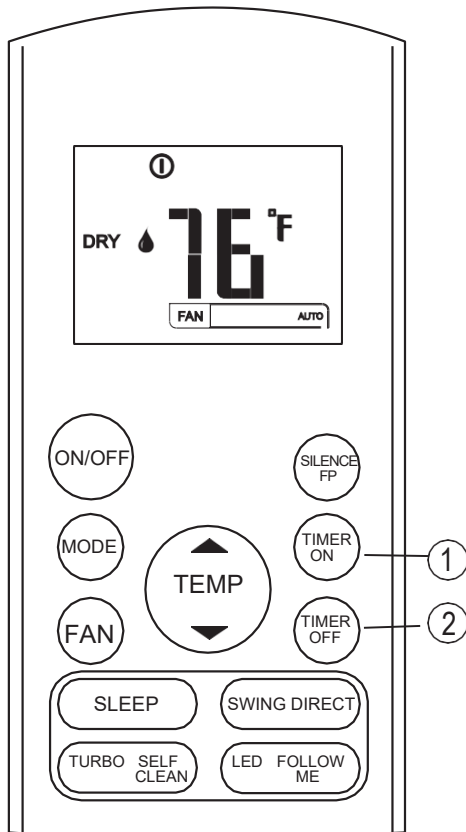

Presione el botón TIMER ON (TEMPORIZADOR ENCENDIDO) para configurar la hora de encendido automático de la unidad. Presione el botón TIMER OFF (TEMPORIZADOR APAGADO) para configurar la hora de apagado automático de la unidad.

Cómo configurar la hora de encendido automático

1. Presione el botón TIMER ON (TEMPORIZADOR ENCENDIDO). En el control remoto se muestran las palabras TIMER ON (TEMPORIZADOR ENCENDIDO) y en la pantalla de LCD se muestra la última hora configurada para el encendido automático y la letra H. Ahora está listo para reprogramar la hora de encendido automático a fin de que empiece a funcionar.
2. Presione el botón TIMER ON (TEMPORIZADOR ENCENDIDO) nuevamente y configure la hora deseada para el encendido automático. Cada vez que presiona el botón, aumenta media hora cuando se encuentra entre 0 y 10 horas y una hora entre 10 y 24 horas.
3. Después de programar esta función, el control remoto demorará un segundo en comenzar a transmitir la señal al aire acondicionado. Después de aproximadamente 2 segundos, la letra H desaparece y vuelve a aparecer la temperatura definida en la pantalla de LCD.

Cómo configurar la hora de apagado automático

1. Presione el botón TIMER OFF (TEMPORIZADOR APAGADO). En el control remoto se muestran las palabras TIMER OFF (TEMPORIZADOR APAGADO) y en la pantalla de LCD se muestra la última hora configurada para el apagado automático y la letra H. Ahora está listo para reprogramar la hora de apagado automático a fin de que deje de funcionar.
2. Presione el botón TIMER OFF (TEMPORIZADOR APAGADO) nuevamente y configure la hora deseada para el apagado automático. Cada vez que presiona el botón, aumenta media hora cuando se encuentra entre 0 y 10 horas y una hora entre 10 y 24 horas.
3. Después de programar esta función, el control remoto demorará un segundo en comenzar a transmitir la señal al aire acondicionado. Después de aproximadamente 2 segundos, la letra H desaparece y vuelve a aparecer la temperatura definida en la pantalla de LCD.

PRECAUCIÓN

- Cuando selecciona la función del temporizador, el control remoto transmite automáticamente la señal del temporizador a la unidad interior con la hora especificada. Por consiguiente, asegúrese de mantener el control remoto en un lugar donde pueda transmitir la señal a la unidad interior correctamente.
- El tiempo de funcionamiento eficaz definido por el control remoto para la función del temporizador se limita a las siguientes configuraciones: 0.5, 1.0, 1.5, 2.0, 2.5, 3.0, 3.5, 4.0, 4.5, 5.0, 5.5, 6.0, 6.5, 7.0, 7.5, 8.0, 8.5, 9.0, 9.5, 10, 11, 12, 13, 14, 15, 16, 17, 18, 19, 20, 21, 22, 23 y 24.

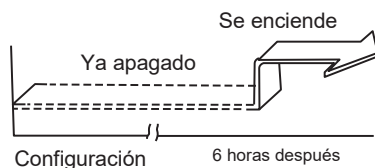
Ejemplo de configuración del temporizador**TIMER ON (TEMPORIZADOR ENCENDIDO)
(Configuración del encendido automático)**

La función TIMER ON (TEMPORIZADOR ENCENDIDO) es útil cuando desea que la unidad se encienda automáticamente antes de regresar a su hogar. El aire acondicionado comenzará a funcionar automáticamente a la hora programada.

Ejemplo:

Para que el aire acondicionado se encienda dentro de 6 horas, haga lo siguiente:

1. Presione el botón TIMER ON (TEMPORIZADOR ENCENDIDO). La última configuración de la hora de encendido y la letra H aparecerán en la pantalla.
2. Presione el botón TIMER ON (TEMPORIZADOR ENCENDIDO) hasta que muestre 6.0H en la sección del temporizador encendido de la pantalla del control remoto.
3. Espere 3 segundos y en la pantalla digital se volverá a mostrar la temperatura. El indicador TIMER ON (TEMPORIZADOR ENCENDIDO) se mantiene encendido y se activa la función.

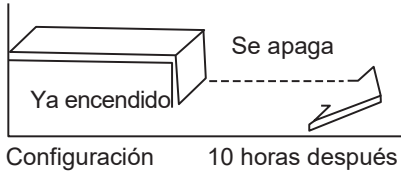

TIMER OFF (TEMPORIZADOR APAGADO)

(Configuración del apagado automático)

La función TIMER OFF (TEMPORIZADOR APAGADO) es útil para cuando desea que la unidad se apague automáticamente después de irse a dormir. El aire acondicionado dejará de funcionar automáticamente a la hora programada.

Ejemplo:

Para que el aire acondicionado se apague dentro de 10 horas, haga lo siguiente:

1. Presione el botón TIMER OFF (TEMPORIZADOR APAGADO). La última configuración de la hora de apagado y la letra H aparecerán en la pantalla.
2. Presione el botón TIMER OFF (TEMPORIZADOR APAGADO) hasta que muestre 10H en la sección del temporizador apagado de la pantalla del control remoto.
3. Espere 3 segundos y en la pantalla digital se volverá a mostrar la temperatura. El indicador TIMER OFF (TEMPORIZADOR APAGADO) se mantiene encendido y se activa la función.

TEMPORIZADOR COMBINADO

(Configuración simultánea del temporizador de encendido y apagado)

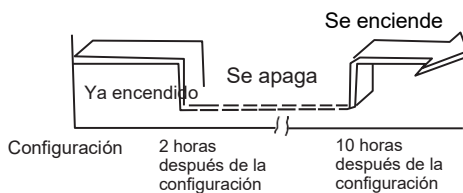
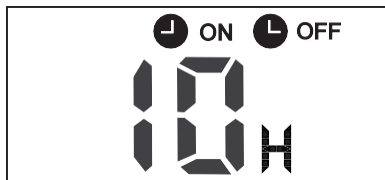

TIMER OFF (TEMPORIZADOR APAGADO) →

TIMER ON (TEMPORIZADOR ENCENDIDO)

(Ya encendido → Se apaga → Se enciende)

Esta función es útil para cuando desea que el aire acondicionado se apague después de irse a dormir y vuelva a encenderse a la mañana, cuando se despierta, o cuando regresa a su hogar.

Ejemplo:

Para que el aire acondicionado se apague 2 horas después de la configuración y se encienda nuevamente 10 horas después de la configuración, haga lo siguiente:

1. Presione el botón TIMER OFF (TEMPORIZADOR APAGADO).
2. Presione el botón TIMER OFF (TEMPORIZADOR APAGADO) nuevamente hasta que muestre 2.0H en la sección del temporizador de apagado de la pantalla.
3. Presione el botón TIMER ON (TEMPORIZADOR ENCENDIDO).
4. Presione el botón TIMER ON (TEMPORIZADOR ENCENDIDO) nuevamente hasta que muestre 10H en la sección del temporizador de encendido de la pantalla.
5. Espere 3 segundos y en la pantalla digital se volverá a mostrar la temperatura. El indicador TIMER ON OFF (TEMPORIZADOR ENCENDIDO APAGADO) se mantiene encendido y se activa la función.

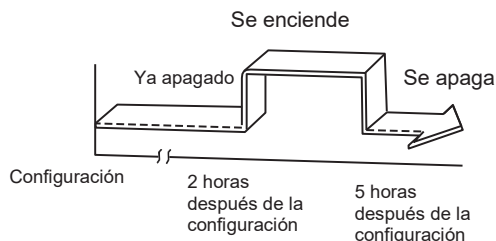
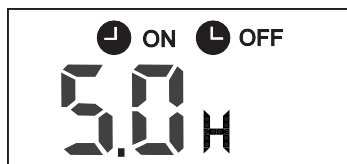

TIMER ON (TEMPORIZADOR ENCENDIDO) →
 TIMER OFF (TEMPORIZADOR APAGADO)
 (Ya apagado → Se enciende → Se apaga)
 Esta función es útil para cuando desea que el aire acondicionado se encienda antes de levantarse y se apague después de irse de su hogar.

Ejemplo:

Para que el aire acondicionado se encienda 2 horas después de la configuración y se apague 5 horas después de la configuración, haga lo siguiente:

1. Presione el botón TIMER ON (TEMPORIZADOR ENCENDIDO).
2. Presione el botón TIMER ON (TEMPORIZADOR ENCENDIDO) nuevamente hasta que muestre 2.0H en la sección del temporizador encendido de la pantalla.
3. Presione el botón TIMER OFF (TEMPORIZADOR APAGADO).
4. Presione el botón TIMER OFF (TEMPORIZADOR APAGADO) nuevamente hasta que muestre 5.0H en la sección del temporizador de apagado de la pantalla.
5. Espere 3 segundos y en la pantalla digital se volverá a mostrar la temperatura. El indicador TIMER ON & TIMER OFF (TEMPORIZADOR ENCENDIDO Y TEMPORIZADOR APAGADO) se mantiene encendido y se activa la función.

Uso del control remoto

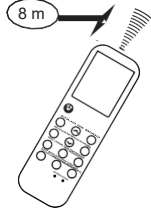
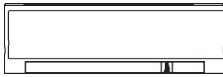

Ubicación del control remoto.

- Utilice el control remoto dentro de una distancia de 8 metros del aparato y apunte hacia el receptor. La recepción se confirma con un pitido.

⚠ PRECAUCIÓN

- El aire acondicionado no funciona si hay cortinas, puertas u otros materiales bloqueando la señal del control remoto hacia la unidad interior.
- Procure que no caigan líquidos sobre el control remoto. No exponga el control remoto a la luz directa del sol ni al calor.
- Si el receptor de señal infrarroja en la unidad interior queda expuesto a la luz directa del sol, es posible que el aire acondicionado no funcione correctamente. Utilice cortinas para evitar la luz solar sobre el receptor.
- Si otros electrodomésticos reciben la señal del control remoto, cámbielos de lugar o consulte con su proveedor local.
- No deje caer el control remoto. Trátelo con cuidado.
- No apoye objetos pesados sobre el control remoto ni tampoco se pare sobre él.

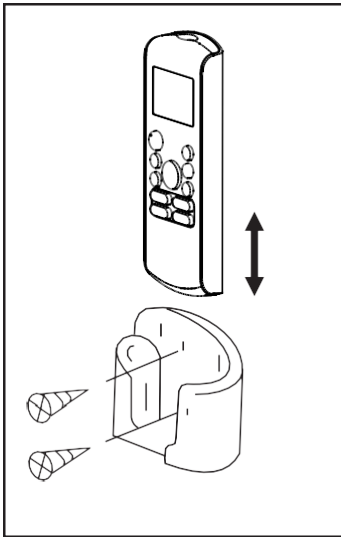

Uso de la ménsula para el control remoto (opcional)

- El control remoto puede sujetarse a una pared o una columna con una ménsula (no incluida, se debe comprar por separado).
- Antes de instalar el control remoto, verifique que el aire acondicionado reciba la señal correctamente.
- Instale el control remoto con dos tornillos.
- Para depositarlo o retirarlo, muévelo hacia arriba o abajo en la ménsula.

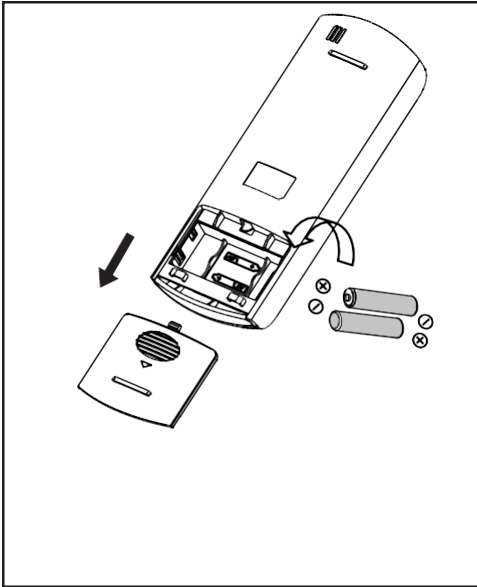

Reemplazo de las pilas

Los siguientes casos son señales de que las pilas están agotadas. Reemplace las pilas viejas con otras nuevas.

- No se emite el pitido de recepción cuando se transmite una señal.
- El indicador se apaga.

El control remoto funciona con dos pilas secas ubicadas en su parte trasera inferior que están protegidas por una tapa.

- (1) Quite la tapa de la parte trasera del control remoto.
- (2) Retire las pilas viejas e inserte las nuevas, colocando los extremos (+) y (-) en el lugar correspondiente.
- (3) Vuelva a colocar la tapa.

NOTA: Cuando se quitan las pilas, se borra todo tipo de configuración del control remoto. Después de insertar las pilas nuevas, debe volver a programar el control.

⚠ PRECAUCIÓN

- No utilice pilas usadas junto con nuevas, ni pilas de diferentes tipos.
- No deje las pilas en el control remoto si no lo usará durante dos o tres meses.
- No deseche las pilas como residuos municipales sin clasificar. Estos residuos deben recolectarse en un lugar separado para someterlos a un tratamiento especial.

Debido a la mejora continua de los productos, es posible que las especificaciones y dimensiones se sometan a cambios y correcciones sin notificación previa y sin contraer nuevas obligaciones. El encargado de la instalación es responsable de determinar la aplicación y la idoneidad del uso de un producto. Además, tiene la responsabilidad de verificar los datos dimensionales en el producto mismo antes de comenzar a preparar la instalación.

Los programas de incentivo y descuento tienen requisitos precisos en cuanto al rendimiento y la certificación del producto. Todos los productos cumplen con las normas vigentes a la fecha de su fabricación; sin embargo, las certificaciones no se mantienen necesariamente durante toda la vida útil del producto. Por lo tanto, es responsabilidad del solicitante determinar si un modelo específico reúne los requisitos para estos programas de incentivo o descuento.



www.coastair-ac.com



Manuel de la télécommande

Série
Pompe à chaleur DIY

Climatiseur individuel de type Split

A-CAD09-0	B-CAD09-0
A-CAD12-0	B-CAD12-0
A-CAD18-1	B-CAD18-1
A-CAD24-1	B-CAD24-1
A-CAD36-1	B-CAD36-1

www.coastair-ac.com

TABLE DES MATIÈRES

Spécifications de la télécommande.3

Boutons d'utilisation	4
Indicateurs sur l'écran LCD.....	7
Utilisation des boutons	8
Fonctionnement automatique.....	8
Fonctionnement du refroidissement/chauffage/ventilation.....	8
Fonctionnement de la déshumidification.....	9
Fonctionnement de la minuterie.....	10
Utilisation de la télécommande.....	13

REMARQUE :

- La conception des boutons est basée sur un modèle type et peut différer légèrement de celui que vous avez acheté, la forme réelle de l'appareil prévaut.
- Lorsqu'il existe de grandes différences entre l'illustration de la télécommande,, et ,, le MANUEL DE L'UTILISATEUR sur la description des fonctions, la description du MANUEL DE L'UTILISATEUR prévaut.

Spécifications de la télécommande

Modèle	RG57A6/BGEFU1
Tension nominale	3 V (piles sèches R03/LR03 × 2)
Plage de réception du signal	26'
Environnement	23°F~140°F

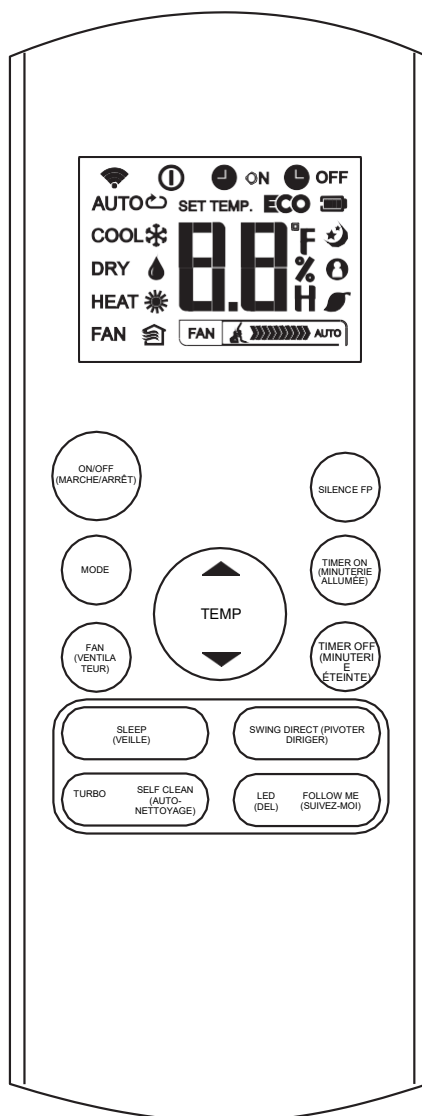

Utilisation des boutons

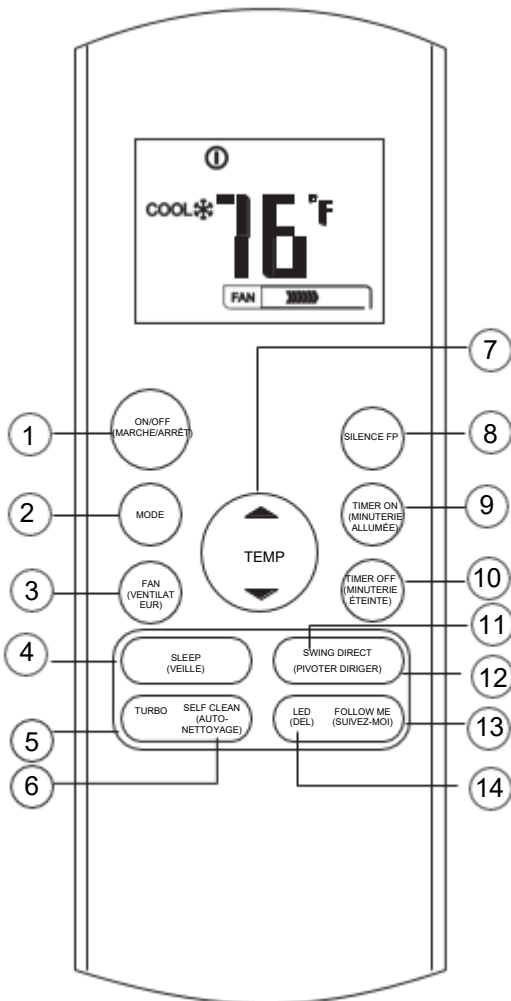

❶ **Bouton ON/OFF (MARCHE/ARRÊT)**
Ce bouton permet d'allumer et d'éteindre le climatiseur.

❷ **Bouton MODE**
Appuyez sur ce bouton pour modifier le mode du climatiseur dans l'ordre suivant :

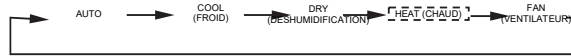

REMARQUE : Ne sélectionnez pas le mode HEAT (CHAUD) si la machine que vous avez achetée ne dispose que du mode de refroidissement. Le mode HEAT (CHAUD) n'est pas pris en charge par les appareils qui ne disposent que du mode refroidissement.

❸ **Bouton FAN (VENTILATION)**
Permet de sélectionner la vitesse du ventilateur en quatre étapes :

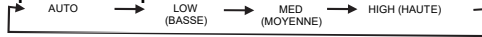

REMARQUE : Vous ne pouvez pas modifier la vitesse du ventilateur en mode AUTO ou DRY (DESHUMIDIFICATION)

❹ **Bouton SLEEP (VEILLE)**

- Activation/désactivation de la fonction Sleep (Veille). Cette fonction permet de maintenir la température la plus confortable et d'économiser de l'énergie. Cette fonction est disponible avec les modes COOL (FROID), HEAT (CHAUD) et AUTO.
- Pour plus de détails, consultez la section « Fonctionnement en mode veille » dans le « MANUEL DE L'UTILISATEUR »

REMARQUE : Lorsque l'appareil fonctionne en mode SLEEP (VEILLE), ce dernier est annulé si vous appuyez sur le bouton MODE, FAN (VENTILATEUR), SPEED (VITESSE) ou ON/OFF= (MARCHE/ARRÊT).

❺ **Bouton TURBO**

Activation/désactivation de la fonction Turbo. La fonction Turbo permet au module d'atteindre la température pré-réglée en mode de refroidissement ou de chauffage le plus rapidement possible (si le module intérieur ne prend pas en charge cette fonction, aucune opération correspondante ne se produit lorsque vous appuyez sur ce bouton).

❻ **Bouton SELF CLEAN (AUTO-NETTOYAGE)**

Activation/désactivation de la fonction Self Clean (Auto-nettoyage). En mode SELF CLEAN (AUTO-NETTOYAGE), le climatiseur nettoie et sèche automatiquement l'évaporateur et le garde frais pour les prochaines utilisations.

Utilisation des boutons

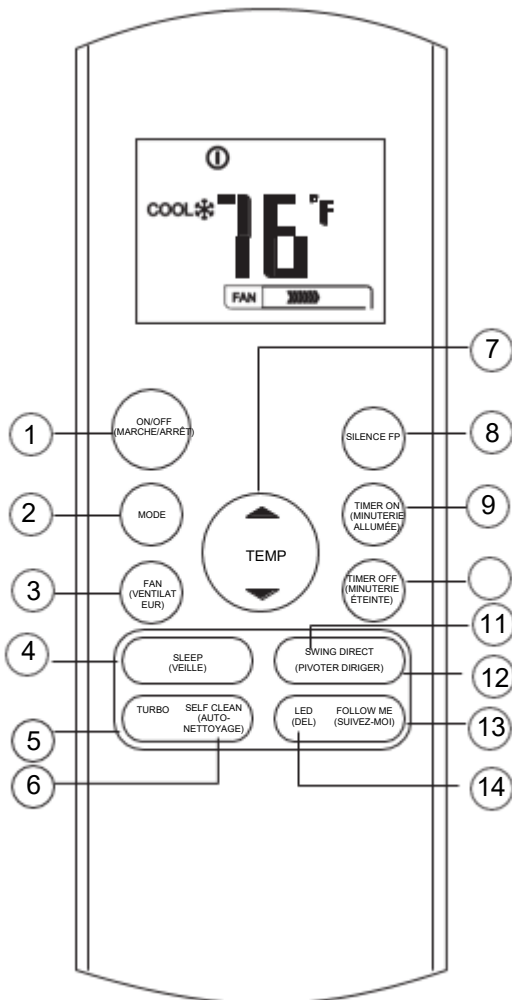

7 Bouton UP (HAUT)(▼)

Appuyez sur ce bouton pour augmenter le réglage de la température intérieure par incréments de 1 F jusqu'à 86 F.

Bouton DOWN (BAS)(▼)

Appuyez sur ce bouton pour diminuer le réglage de la température intérieure par incréments de 1 F jusqu'à 62 F.

REMARQUE : Le contrôle de la température n'est pas disponible en mode Fan (Ventilateur).

REMARQUE : Appuyez et maintenez les boutons **UP** (HAUT) et **DOWN** (BAS) ensemble pendant 3 secondes pour alterner l'affichage de la température entre les échelles °C et °F.

8 Bouton SILENCE/FP

- Activation/désactivation de la fonction SILENCE. Si vous appuyez plus de 2 secondes, la fonction « FP » sera activée, appuyez à nouveau plus de 2 secondes pour la désactiver.
- Lorsque la fonction Silence est activée, le compresseur fonctionne à basse fréquence et le module intérieur apporte une légère brise, ce qui réduit le bruit au niveau le plus bas et vous offre un environnement calme et confortable. En raison du fonctionnement à basse fréquence du compresseur, il peut en résulter une capacité de refroidissement et de chauffage insuffisante.
- La fonction « FP » ne peut être activée que pendant l'opération de chauffage (uniquement lorsque le mode de réglage est HEAT [CHAUD]). Le module fonctionnera à une température de réglage de 46°F. La fenêtre d'affichage du module intérieur affiche « FP ». Pour annuler la fonction « FP », appuyez sur les boutons ON/OFF (MARCHE/ARRÊT), SLEEP (VEILLE), FP, MODE, FAN SPEED (VITESSE VENTILATEUR), UP (HAUT) ou DOWN (BAS) au cours de l'utilisation.

9 Bouton TIMER ON (MINUTERIE ALLUMÉE)

Appuyez sur ce bouton pour lancer une séquence de mise en marche automatique. Chaque pression augmente le réglage de la minuterie automatique par paliers de 30 minutes. Lorsque le temps de réglage affiche 10.0, chaque pression augmentera le réglage de la minuterie automatique par paliers de 60 minutes.

Pour annuler le programme automatique, il suffit de régler le temps de mise en marche automatique sur 0.0.

Utilisation des boutons

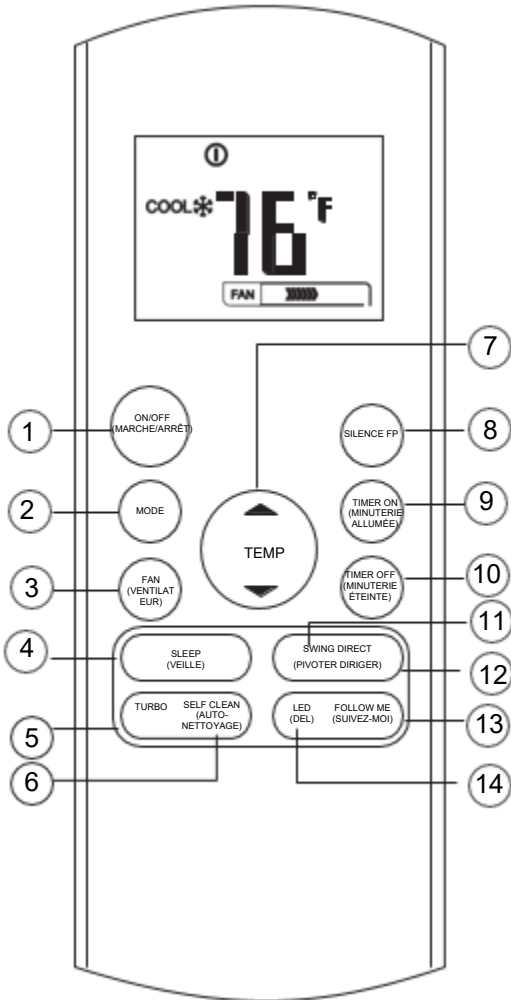

- 10 Bouton TIMER OFF (MINUTERIE ÉTEINTE)**
Appuyez sur ce bouton pour lancer une séquence de mise en arrêt automatique. Chaque pression augmente le réglage de la minuterie automatique par paliers de 30 minutes. Lorsque le temps de réglage affiche 10.0, chaque pression augmentera le réglage de la minuterie automatique par paliers de 60 minutes. Pour annuler le programme automatique, il suffit de régler le temps de mise en arrêt automatique sur 0.0
- 11 Bouton SWING (PIVOTER)**
Utilisé pour arrêter ou démarrer la fonction de pivotement automatique des ailettes horizontales.
- 12 Bouton DIRECT**
Utilisé pour modifier le mouvement des ailettes et régler la direction souhaitée du flux d'air vers le haut ou vers le bas. L'angle des ailettes varie de 6° à chaque pression.
- 13 Bouton FOLLOW ME (SUIVEZ-MOI)**
Appuyez sur ce bouton pour lancer la fonction Follow Me (Suivez-moi), la télécommande affiche la température réelle à l'endroit où elle se trouve. La télécommande enverra ce signal au climatiseur toutes les 3 minutes jusqu'à ce que vous pressiez à nouveau le bouton Follow Me (Suivez-moi). Le climatiseur annulera automatiquement la fonction Follow Me (Suivez-moi) s'il ne reçoit pas le signal pendant un intervalle de 7 minutes.
- 14 Bouton LED (DEL)**
Désactivation/activation de l'affichage de l'écran intérieur. En appuyant sur le bouton, l'affichage de l'écran intérieur est désactivé. Appuyez à nouveau sur le bouton pour activer l'affichage.

Indicateurs sur l'écran LCD

Les informations sont affichées lorsque la télécommande est mise sous tension.

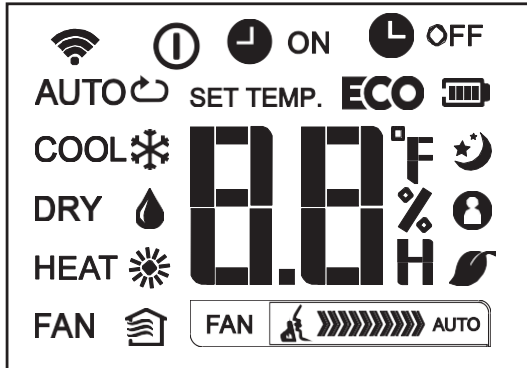

Mode display



- S'affiche lorsque les données sont transmises.
- S'affiche lorsque la télécommande est allumée
- Affichage de la batterie (détection de batterie faible)
- ECO** Indisponible pour ce module

- S'affiche lorsque la durée TIMER ON (MINUTERIE ALLUMÉE) est réglée.
- S'affiche lorsque la durée TIMER OFF (MINUTERIE ÉTEINTE) est réglée.
- Affiche la température configurée ou la température ambiante ou le temps configuré dans le réglage TIMER (MINUTERIE).

- Affiché en mode Sleep (Veille).
- Indique que le climatiseur fonctionne en mode Follow me (Suivez-moi)
- Indisponible pour ce module
- Indisponible pour ce module

Indication de la vitesse du ventilateur

- Vitesse faible
- Vitesse moyenne
- Vitesse élevée
- Vitesse automatique du ventilateur

Remarque :

Tous les témoins illustrés dans la figure sont destinés à clarté de la présentation. Toutefois, pendant le fonctionnement réel, seuls les signaux des fonctions relatives sont visibles sur la fenêtre d'affichage.

Utilisation des boutons

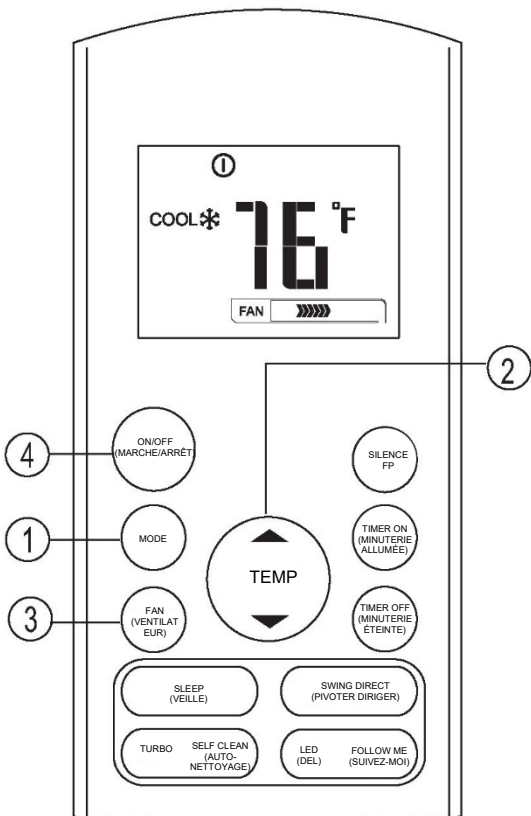
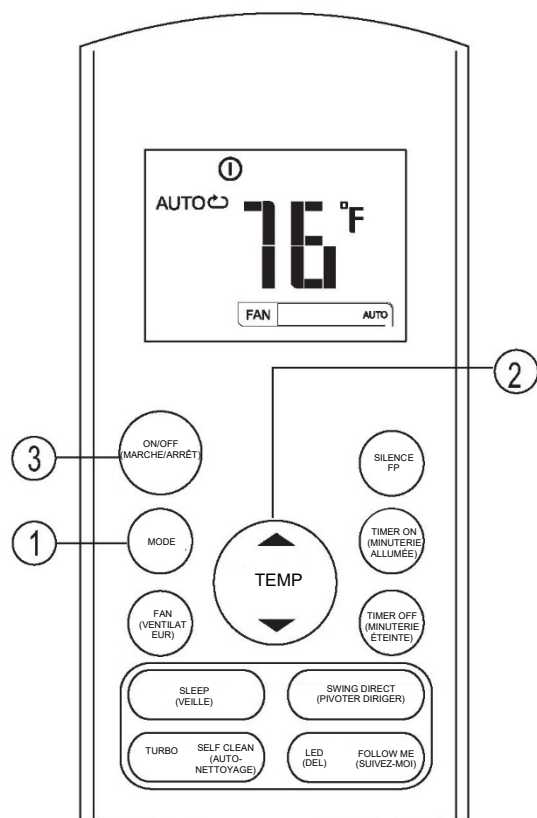

Fonctionnement automatique.

Assurez-vous que l'appareil est branché et que l'alimentation est disponible. Le témoin de FONCTIONNEMENT sur le panneau d'affichage du module intérieur commence à clignoter.

1. Appuyez sur la touche **MODE** pour sélectionner le mode Auto.
2. Appuyez sur le bouton **UP/ DOWN (HAUT/BAS)** afin de choisir la température souhaitée. La température peut être réglée entre 62°F~ 86°F par paliers de 1°F.
3. Appuyez sur la touche **ON/OFF (MARCHE/ARRÊT)** pour démarrer le du climatiseur.

REMARQUE

1. En mode Auto, le climatiseur peut choisir logiquement le mode Refroidissement, Ventilation et Chauffage en détectant la différence entre la température ambiante réelle de la pièce et la température de réglage de la télécommande.
2. En mode Auto, vous ne pouvez pas modifier la vitesse du ventilateur. Elle a déjà été contrôlée automatiquement.
3. Si le mode Auto n'est pas confortable pour vous, vous pouvez sélectionner le mode souhaité manuellement.

Fonctionnement du refroidissement/chauffage/ventilation

Assurez-vous que l'appareil est branché et que l'alimentation est disponible.

1. Appuyez sur le bouton **MODE** pour sélectionner le mode COOL (FROID), HEAT (CHAUD) (modèles de refroidissement et de chauffage uniquement) ou FAN (VENTILATEUR).
2. Appuyez sur le bouton **UP/ DOWN (HAUT/BAS)** afin de choisir la température souhaitée. La température peut être réglée entre 62°F~ 86°F par paliers de 1°F.
3. Appuyez sur le bouton **FAN (VENTILATEUR)** afin de sélectionner une des quatre vitesses du ventilateur : Auto (Automatique), Low (Basse), Med (Moyenne) ou High (Élevée).
4. Appuyez sur la touche **ON/OFF (MARCHE/ARRÊT)** pour démarrer le climatiseur.

REMARQUE

En mode FAN (VENTILATEUR), la température de réglage n'est pas affichée sur la télécommande et vous ne pouvez pas non plus contrôler la température ambiante. Dans ce cas, seules les étapes 1, 3 et 4 peuvent être réalisées.

Utilisation des boutons

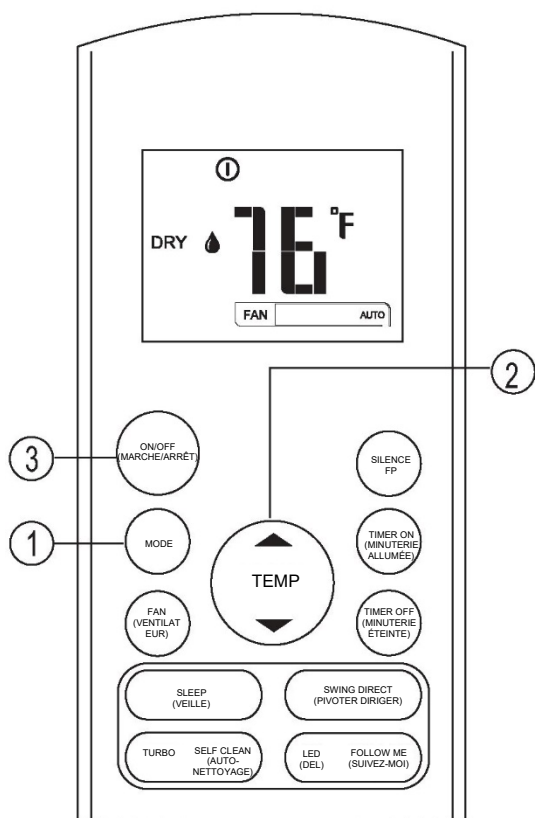

Fonctionnement de la déshumidification

Assurez-vous que l'appareil est branché et que l'alimentation est disponible. Le témoin de FONCTIONNEMENT sur le panneau d'affichage du module intérieur commence à clignoter.

1. Appuyez sur la touche **MODE** pour sélectionner le mode DRY (VENTILATEUR).
2. Appuyez sur le bouton **UP/ DOWN (HAUT/BAS)** afin de choisir la température souhaitée. La température peut être réglée entre 62°F~ 86°F par paliers de 1°F.
3. Appuyez sur la touche **ON/OFF (MARCHÉ/ARRÊT)** pour démarrer le du climatiseur.

REMARQUE

En mode Dehumidifying (Déshumidification), vous ne pouvez pas modifier la vitesse du ventilateur. Elle a déjà été contrôlée automatiquement.

Fonctionnement de la minuterie

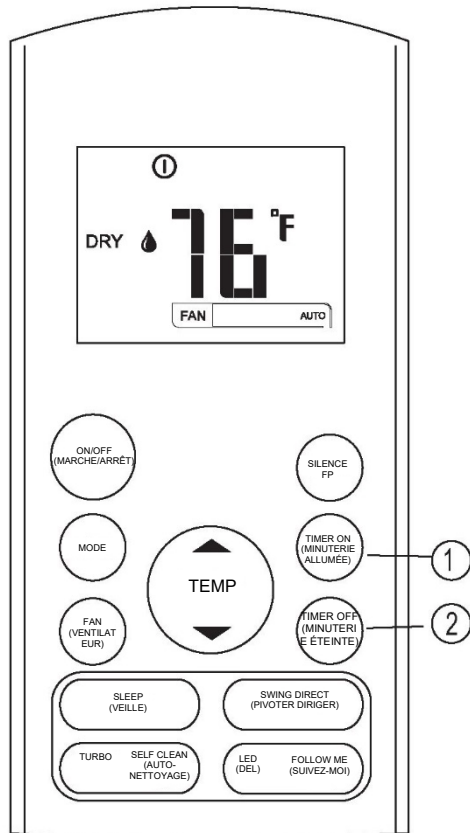

Appuyez sur le bouton TIMER ON (MINUTERIE ALLUMÉE) pour régler l'heure de mise en marche automatique de l'appareil. Appuyez sur le bouton TIMER OFF (MINUTERIE ÉTEINTE) pour régler l'heure de mise en arrêt automatique de l'appareil.

Pour régler l'heure de mise en marche automatique.

1. Appuyez sur le bouton TIMER ON (MINUTERIE ALLUMÉE). La télécommande affiche TIMER ON (MINUTERIE ALLUMÉE), la dernière heure de mise en marche automatique et le signal « H » s'affichent sur l'écran LCD. Il est maintenant possible de réinitialiser le temps de mise en marche automatique pour COMMENCER l'utilisation.
2. Appuyez à nouveau sur le bouton TIMER ON (MINUTERIE ALLUMÉE) pour régler l'heure de mise en marche automatique souhaitée. Chaque fois que vous appuyez sur le bouton, la durée augmente d'une demi-heure entre 0 et 10 heures et d'une heure entre 10 et 24 heures.
3. Après avoir activé la MINUTERIE, il y aura un délai d'une seconde avant que la télécommande ne transmette le signal au climatiseur. Puis au bout de 2 secondes environ, le signal « h » disparaît et la température réglée réapparaît sur la fenêtre d'affichage LCD.

Pour régler l'heure de mise en arrêt automatique.

1. Appuyez sur le bouton TIMER OFF (MINUTERIE ÉTEINTE). La télécommande affiche TIMER OFF (MINUTERIE ÉTEINTE), la dernière heure de mise en marche automatique et le signal « H » s'affichent sur l'écran LCD. Il est maintenant possible de réinitialiser le temps de mise en arrêt automatique pour arrêter l'utilisation.
2. Appuyez à nouveau sur le bouton TIMER OFF (MINUTERIE ÉTEINTE) pour régler l'heure de mise en arrêt automatique souhaitée. Chaque fois que vous appuyez sur le bouton, la durée augmente d'une demi-heure entre 0 et 10 heures et d'une heure entre 10 et 24 heures.
3. Après avoir arrêté la MINUTERIE, il y aura un délai d'une seconde avant que la télécommande ne transmette le signal au climatiseur. Puis au bout de 2 secondes environ, le signal « H » disparaît et la température réglée réapparaît sur la fenêtre d'affichage LCD.

▲ AVERTISSEMENT

- Lorsque vous sélectionnez le fonctionnement de la minuterie, la télécommande transmet automatiquement le signal de la minuterie au module intérieur pendant la durée spécifiée. Par conséquent, gardez la télécommande dans un endroit où elle peut correctement transmettre le signal au module intérieur.
- La durée de fonctionnement effective définie par la télécommande pour la fonction de minuterie est limitée aux réglages suivants : 0,5, 1,0, 1,5, 2,0, 2,5, 3,0, 3,5, 4,0, 4,5, 5,0, 5,5, 6,0, 6,5, 7,0, 7,5, 8,0, 8,5, 9,0, 9,5, 10, 11, 12, 13, 14, 15, 16, 17, 18, 19, 20, 21, 22, 23 et 24.

Exemple de réglage de la minuterie**TIMER ON (MINUTERIE ALLUMÉE)
(Fonctionnement automatique)**

La fonction TIMER ON (MINUTERIE ALLUMÉE) est utile lorsque vous souhaitez que le module se mette automatiquement en marche avant le retour à votre domicile. Le climatiseur se met automatiquement en marche à l'heure programmée.

Exemple :

Pour faire démarrer le climatiseur au bout de 6 heures.

1. Appuyez sur la touche TIMER ON (MINUTERIE ALLUMÉE), le dernier réglage de l'heure de démarrage et le signal « H » s'affichent sur la zone d'affichage.
2. Appuyez sur la touche TIMER ON (MINUTERIE ALLUMÉE) pour afficher « 6.0H » sur l'écran TIMER ON de la télécommande.
3. Attendez 3 secondes et l'écran numérique affichera à nouveau la température. Le voyant « TIMER ON » (MINUTERIE ALLUMÉE) reste allumé et cette fonction est activée.

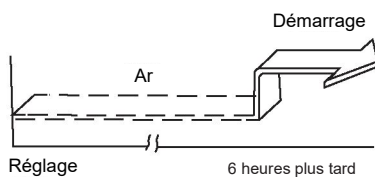

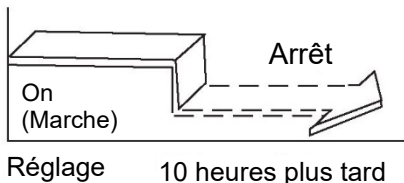
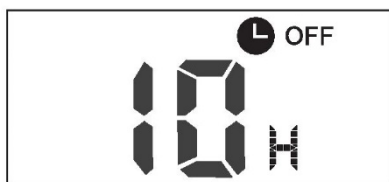

TIMER OFF (MINUTERIE ÉTEINTE)

(Fonctionnement automatique)

La fonction TIMER OFF (MINUTERIE ÉTEINTE) est utile lorsque vous souhaitez que le module s'éteigne automatiquement lorsque vous allez vous coucher. Le climatiseur s'arrête automatiquement à l'heure programmée.

Exemple :

Pour arrêter le climatiseur au bout de 10 heures.

1. Appuyez sur la touche TIMER OFF (MINUTERIE ÉTEINTE), le dernier réglage de l'heure d'arrêt et le signal « H » s'affichent sur la zone d'affichage.
2. Appuyez sur la touche TIMER OFF (MINUTERIE ÉTEINTE) pour afficher « 10H » sur l'écran TIMER OFF de la télécommande.
3. Attendez 3 secondes et l'écran numérique affichera à nouveau la température. Le voyant « TIMER OFF » (MINUTERIE ÉTEINTE) reste allumé et cette fonction est activée.

MINUTERIE COMBINÉE

(Réglage simultané des minuteries ON [ALLUMÉE] et OFF [ÉTEINTE])

TIMER OFF (MINUTERIE ÉTEINTE) → TIMER ON (MINUTERIE ALLUMÉE)

(Marche → Arrêt → Début de l'utilisation)

Cette fonction est utile lorsque vous souhaitez arrêter le climatiseur après vous être couché, et le remettre en marche le matin au réveil ou lorsque vous rentrez chez vous.

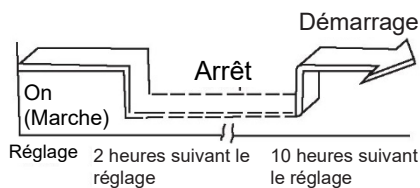
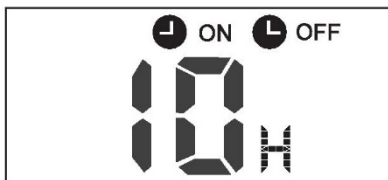

Exemple :

Pour arrêter le climatiseur 2 heures après le réglage et le remettre en marche 10 heures après le réglage.

1. Appuyez sur le bouton TIMER OFF (MINUTERIE ÉTEINTE).
2. Appuyez à nouveau sur le bouton TIMER OFF (MINUTERIE ÉTEINTE) pour afficher « 2.0H » sur l'écran TIMER OFF.
3. Appuyez sur le bouton TIMER ON (MINUTERIE ALLUMÉE).
4. Appuyez à nouveau sur le bouton TIMER ON (MINUTERIE ALLUMÉE) pour afficher « 10H » sur l'écran TIMER ON.
5. Attendez 3 secondes et l'écran numérique affichera à nouveau la température. Le voyant « TIMER ON OFF » (MINUTERIE ALLUMÉE ÉTEINTE) reste allumé et cette fonction est activée.

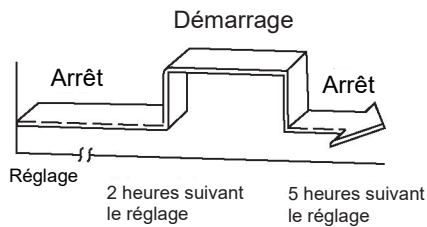
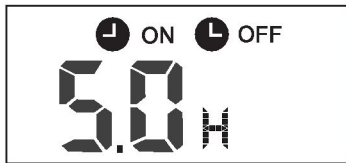

TIMER ON (MINUTERIE ALLUMÉE) → TIMER OFF (MINUTERIE ÉTEINTE)

(Arrêt → Marche → Fin de l'utilisation)

Cette fonction est utile lorsque vous souhaitez mettre en marche le climatiseur avant de vous réveiller et l'arrêter après avoir quitté la maison.

Exemple :

Pour démarrer le climatiseur 2 heures après le réglage et l'arrêter 5 heures après le réglage.

1. Appuyez sur le bouton TIMER ON (MINUTERIE ALLUMÉE).
2. Appuyez à nouveau sur le bouton TIMER ON (MINUTERIE ALLUMÉE) pour afficher « 2.0H » sur l'écran TIMER ON.
3. Appuyez sur le bouton TIMER OFF (MINUTERIE ÉTEINTE).
4. Appuyez à nouveau sur le bouton TIMER OFF (MINUTERIE ÉTEINTE) pour afficher « 5.0H » sur l'écran TIMER OFF.
5. Attendez 3 secondes et l'écran numérique affichera à nouveau la température. Le voyant « TIMER ON & TIMER OFF » (MINUTERIE ALLUMÉE & MINUTERIE ÉTEINTE) reste allumé et cette fonction est activée.

Utilisation de la télécommande

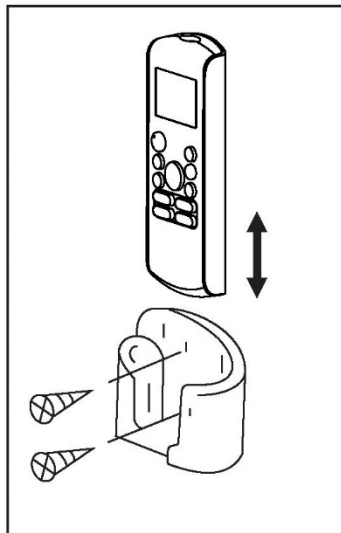
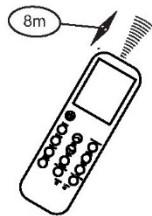

Emplacement de la télécommande.

- Utilisez la télécommande à une distance de 8 mètres de l'appareil, en la dirigeant vers le récepteur. La réception est confirmée par un signal sonore.

⚠ AVERTISSEMENT

- Le climatiseur ne fonctionnera pas si des rideaux, des portes ou d'autres matériaux bloquent les signaux de la télécommande vers le module intérieur.
- Empêchez tout liquide de pénétrer à l'intérieur de la télécommande. N'exposez pas la télécommande à la lumière directe du soleil ou à la chaleur.
- Si le récepteur de signaux infrarouges du module intérieur est directement exposé aux rayons du soleil, le climatiseur risque de ne pas fonctionner correctement. Utilisez des rideaux pour éviter que le récepteur ne soit exposé aux rayons du soleil.
- Si d'autres appareils électriques réagissent à la télécommande, déplacez ces appareils ou consultez votre revendeur local.
- Ne faites pas tomber la télécommande. Manipulez-la avec précaution. Ne posez pas d'objets lourds sur la télécommande et ne marchez pas dessus.

Utilisation du support de la télécommande (facultatif)

- La télécommande peut être fixée à un mur ou à un poteau à l'aide d'un support de télécommande (non fourni, acheté séparément).
- Avant d'installer la télécommande, vérifiez que le climatiseur reçoit correctement les signaux.
- Installez la télécommande à l'aide de deux vis.
- Pour installer ou retirer la télécommande, déplacez-la vers le haut ou vers le bas dans le support.

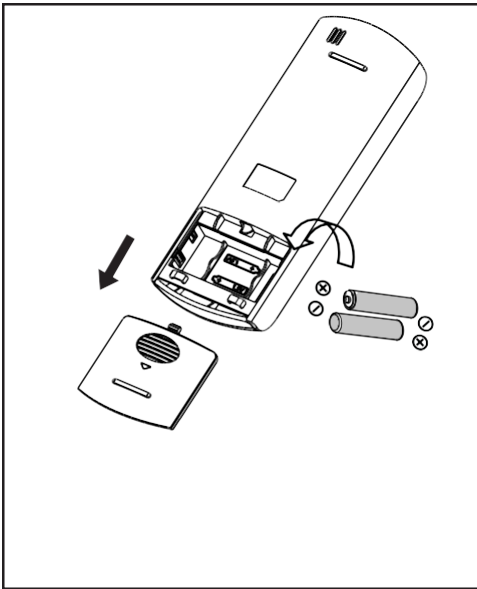

Remplacement des piles

Les situations suivantes indiquent que les piles sont usées. Remplacez les piles usagées par des piles neuves.

- Le bip de réception n'est pas émis lorsqu'un signal est transmis.
- Le voyant disparaît.

La télécommande est alimentée par deux piles sèches logées dans la partie arrière et protégées par un couvercle.

- (1) Retirez le couvercle de la partie arrière de la télécommande.
- (2) Retirez les piles usagées et insérez les nouvelles piles en positionnant correctement les extrémités (+) et (-).
- (3) Remettez le couvercle en place.

REMARQUE : Lorsque les piles sont retirées, la télécommande efface toute la programmation. Après l'insertion de nouvelles piles, la télécommande doit être reprogrammée.

▲ AVERTISSEMENT

- Ne mélangez pas d'anciennes et de nouvelles piles, ou bien différents types de piles.
- Ne laissez pas les piles dans la télécommande si elles ne sont pas utilisées pendant 2 ou 3 mois.
- Ne jetez pas les piles avec les déchets municipaux non triés. Une collecte séparée de ces déchets pour un traitement spécifique est nécessaire.

En raison des améliorations continues du produit, les caractéristiques techniques et les dimensions sont soumises à modification et correction sans notification préalable ni obligation. La détermination de l'application et de l'aptitude à l'emploi de tout produit relève de la responsabilité de l'installateur.

En outre, l'installateur est tenu de vérifier les dimensions du produit réel avant de commencer les préparatifs d'installation.

Les programmes de remises et de mesures incitatives ont des exigences précises en matière de performance et de certification des produits. Tous les produits respectent les réglementations applicables en vigueur à la date de fabrication; toutefois, les certifications ne sont pas nécessairement accordées pour la durée de vie d'un produit.

Par conséquent, il incombe au demandeur de déterminer si un modèle spécifique est admissible à ces programmes de remises et de mesures incitatives.



www.coastair-ac.com