



**Manual de instalación e
instrucciones de
operación**

**Aire acondicionado para
habitaciones**

CEG-81A

CEG-123A

www.coastair-ac.com

INSTRUCCIONES DE SEGURIDAD IMPORTANTES

LEA ESTE MANUAL

En el interior, encontrará muchos consejos útiles acerca de cómo usar y mantener adecuadamente su aparato de aire acondicionado. Con solo un poco de cuidados preventivos de su parte puede ahorrar una gran cantidad de tiempo y dinero durante la vida útil de su aparato de aire acondicionado. En la tabla de consejos para la solución de problemas encontrará muchas respuestas a problemas frecuentes. Si revisa la tabla primero, es posible que no necesite llamar para solicitar servicio.

Para evitar lesiones al usuario, otras personas y daños a la propiedad, se deben observar las siguientes instrucciones. La operación incorrecta por no seguir las instrucciones puede causar lesiones o daños. La seriedad se clasifica de acuerdo con las siguientes indicaciones.

ADVERTENCIA	Este símbolo indica la posibilidad de muerte o lesiones graves.		
PRECAUCIÓN	Este símbolo indica la posibilidad de lesiones o daños a la propiedad.		
	Nunca haga esto.		Siempre haga esto.

ADVERTENCIA

<p> Enchufe correctamente el cable de alimentación.</p> <ul style="list-style-type: none"> De lo contrario, pueden producirse descargas eléctricas o incendio debido a la generación excesiva de calor. 	<p> No enchufe o desenchufe el cable de alimentación para encender o apagar la unidad.</p> <ul style="list-style-type: none"> Pueden producirse descargas eléctricas o incendio debido a la generación de calor. 	<p> No dañe el cable de alimentación ni use uno fuera de especificaciones.</p> <ul style="list-style-type: none"> Puede provocar descargas eléctricas o incendios. Si el cable de alimentación está dañado, debe ser reemplazado por el fabricante, un centro de servicio autorizado o personas igualmente calificadas para evitar un peligro.
<p> Siempre instale un disyuntor y un circuito de alimentación exclusivo.</p> <ul style="list-style-type: none"> La instalación incorrecta puede provocar incendios y descargas eléctricas. 	<p> No opere la unidad con las manos mojadas ni en un entorno húmedo.</p> <ul style="list-style-type: none"> Puede provocar descargas eléctricas. 	<p> No dirija el flujo de aire a los ocupantes de la habitación únicamente.</p> <ul style="list-style-type: none"> Esto podría perjudicar su salud.
<p> Siempre asegúrese de que haya una conexión a tierra adecuada.</p> <ul style="list-style-type: none"> Una conexión a tierra incorrecta puede provocar descargas eléctricas. 	<p> No permita que caiga agua en las piezas eléctricas.</p> <ul style="list-style-type: none"> Puede provocar fallas del producto o descargas eléctricas. 	<p> No modifique la longitud del cable de alimentación ni comparta la toma de corriente con otros aparatos.</p> <ul style="list-style-type: none"> Pueden producirse descargas eléctricas o incendio debido a la generación de calor.
<p> Desenchufe la unidad si observa emisión de sonidos u olores extraños o humo.</p> <ul style="list-style-type: none"> Puede provocar incendios y descargas eléctricas. 	<p> No use el receptáculo si está suelto o dañado.</p> <ul style="list-style-type: none"> Puede provocar incendios y descargas eléctricas. 	<p> No abra la unidad mientras esté funcionando.</p> <ul style="list-style-type: none"> Puede provocar descargas eléctricas.
<p> Mantenga alejadas las armas de fuego.</p> <ul style="list-style-type: none"> Puede provocar incendios. 	<p> No use el cable de alimentación cerca de aparatos de calefacción.</p> <ul style="list-style-type: none"> Puede provocar incendios y descargas. 	<p> No use el cable de alimentación cerca de gases inflamables o combustibles como gasolina, benceno, diluyente de pintura, etc.</p> <ul style="list-style-type: none"> Puede provocar una explosión o un incendio.
<p> Ventile la habitación antes de operar el aparato de aire acondicionado en caso de haber fugas de gas de otro aparato.</p> <ul style="list-style-type: none"> Puede provocar explosiones, incendios y quemaduras. 	<p> No desensamble ni modifique la unidad.</p> <ul style="list-style-type: none"> Puede provocar fallas y descargas eléctricas. 	

INSTRUCCIONES DE SEGURIDAD IMPORTANTES

PRECAUCIÓN

<p>⊘ Cuando se retire el filtro de aire, no toque las piezas metálicas de la unidad.</p>	<p>⊘ No oloque mascotas o plantas domésticas donde queden expuestas al flujo de aire directo.</p>	<p>⊘ Ventile bien la habitación cuando se use junto con una estufa, etc.</p>
<ul style="list-style-type: none"> • Puede causar lesiones. 	<ul style="list-style-type: none"> • Esto podría perjudicar a la mascota o la planta 	<ul style="list-style-type: none"> • Puede ocurrir escasez de oxígeno.
<p>⊘ No use detergentes fuertes como cera o diluyente de pintura; use un paño suave.</p>	<p>⊘ No limpie el aparato de aire acondicionado con agua.</p>	<p>⊘ No utilice la unidad para fines especiales.</p>
<ul style="list-style-type: none"> • La apariencia puede deteriorarse debido a cambios en el color del producto o por abolladuras en la superficie. 	<ul style="list-style-type: none"> • El agua puede penetrar la unidad y degradar el aislamiento. Puede provocar una descarga eléctrica. 	<ul style="list-style-type: none"> • No use este aparato de aire acondicionado para conservar dispositivos de precisión, alimentos, mascotas, plantas y objetos de arte. Puede provocar deterioro de la calidad, etc.
<p>Ⓛ Durante una tormenta o un huracán detenga el funcionamiento y cierre las ventanas.</p>	<p>Ⓛ Cuando limpie la unidad, apague del interruptor y apague el disyuntor.</p>	<p>Ⓛ Asegúrese de que el soporte de instalación de la unidad exterior no esté dañado debido a exposición prolongada.</p>
<ul style="list-style-type: none"> • El funcionamiento con las ventanas abiertas puede provocar humedecimiento del interior y de los muebles domésticos. 	<ul style="list-style-type: none"> • No limpie la unidad cuando la alimentación esté encendida ya que puede provocar incendios, descargas eléctricas y lesiones. 	<ul style="list-style-type: none"> • Si el soporte está dañado, existe riesgo de daños debido a la caída de la unidad.
<p>Ⓛ Siempre inserte fijamente los filtros. Limpie el filtro una vez cada dos semanas.</p>	<p>Ⓛ Al desenchufar, sostenga el enchufe por el cabezal.</p>	<p>Ⓛ Cuando no use la unidad durante un largo tiempo, apague el interruptor de alimentación principal.</p>
<ul style="list-style-type: none"> • El funcionamiento sin filtros puede provocar fallas. 	<ul style="list-style-type: none"> • Puede provocar descargas eléctricas y daños. 	<ul style="list-style-type: none"> • Puede provocar falla del producto o incendios.
<p>⊘ No coloque obstáculos alrededor de las entradas de aire o dentro de las salidas de aire.</p>	<p>⊘ No coloque objetos pesados sobre el cable de alimentación y asegúrese de que el cable de alimentación no esté comprimido.</p>	<p>⊘ No beba el agua de desagüe del aparato de aire acondicionado.</p>
<ul style="list-style-type: none"> • Puede provocar falla del producto o accidentes. 	<ul style="list-style-type: none"> • Hay peligro de incendio o descarga eléctrica. 	<ul style="list-style-type: none"> • Contiene contaminantes que podrían causar enfermedades.
<p>Ⓛ Tenga cuidado al desempacar e instalar. Los bordes afilados pueden causar lesiones.</p>	<p>Ⓛ Si entra agua en la unidad, apague la unidad de la toma de corriente y apague el disyuntor. Aísle la fuente desconectando la alimentación y contacte a un técnico de servicio calificado.</p>	

PRECAUCIÓN

<ul style="list-style-type: none"> • Este aparato no debe ser usado por personas (incluidos niños) con disminución de sus capacidades físicas, sensoriales o mentales; o sin la experiencia y conocimientos acerca de cómo utilizar el aparato, a menos que se les brinde supervisión o instrucción acerca del uso del aparato por parte de una persona responsable de su seguridad. • Los niños deben ser supervisados para asegurarse de que no jueguen con la unidad de aire acondicionado. • Si el cable de alimentación está dañado, debe ser reemplazado por el fabricante, sus representantes de servicio o personas igualmente calificadas para evitar un peligro. 	<ul style="list-style-type: none"> • Se debe instalar el aparato de acuerdo con la normativa nacional de cableado. • No haga funcionar el aparato de aire acondicionado en una habitación húmeda como un baño o un cuarto de lavandería. • Los aparatos con calefactor eléctrico deben estar a una distancia mínima de 4 pies (1,22 m) de materiales combustibles. • Contacte a un técnico de servicio autorizado para realizar servicios de reparación o mantenimiento de esta unidad. • Contacte a un instalador autorizado para la instalación de esta unidad.
---	--

INSTRUCCIONES DE SEGURIDAD IMPORTANTES

NOTA:

El cable de alimentación que se incluye con este aparato de aire acondicionado contiene un dispositivo de detección de corriente diseñado para reducir el riesgo de incendios. Consulte la sección Operación del dispositivo de corriente para ver detalles. En caso de que el cable de alimentación se dañe, no se puede reparar: se debe reemplazar con un cable del fabricante del producto.

ADVERTENCIA

Evite el peligro de incendio o de descarga eléctrica. No use extensiones ni adaptadores de enchufe. No elimine ninguna clavija del cable de alimentación.

Receptáculo de pared de tipo tierra



Cable de alimentación con enchufe de 3 clavijas y dispositivo de detección de corriente

Operación del dispositivo de corriente

(Aplicable únicamente para las unidades con dispositivo de detección de corriente)

El cable de alimentación contiene un dispositivo de corriente que detecta daños del cable de alimentación. Para probar su cable de alimentación, haga lo siguiente:

1. Enchufe el aparato de aire acondicionado.
2. El cable de alimentación tiene DOS botones en el cabezal del enchufe. Presione el botón TEST (probar): notará un clic a medida que el botón RESET (reiniciar) sobresale.
3. Presione el botón RESET (reiniciar): nuevamente notará un clic a medida que el botón se activa.
4. El cable de alimentación ahora está suministrando electricidad a la unidad. (En algunos productos, esto también se indica por medio de una luz en el cabezal del enchufe).

ADVERTENCIA

Por su seguridad

No almacene o use gasolina u otros vapores o líquidos inflamables cerca de este o de cualquier otro aparato.

ADVERTENCIA

Evite accidentes

Para reducir el riesgo de incendios, descargas eléctricas o lesiones personales al usar su aparato de aire acondicionado, siga las precauciones básicas, entre las que se encuentran las siguientes:

- Asegúrese de que el servicio eléctrico sea adecuado para el modelo que haya elegido. Esta información se puede encontrar en la placa de serie, que se ubica en el costado del gabinete y detrás de la parrilla.
- Si el aparato de aire acondicionado se va a instalar en una ventana, probablemente deba limpiar primero ambos lados del cristal. Si la ventana es del tipo de 3 carriles con un panel mosquitero incluido, retire el mosquitero totalmente antes de la instalación.
- Asegúrese de que el aparato de aire acondicionado se haya instalado con seguridad y correctamente, de acuerdo con las instrucciones de instalación de este manual. Guarde este manual para posibles usos en el futuro al retirar o instalar esta unidad.
- Al manipular el aparato de aire acondicionado, tenga cuidado para evitar cortaduras causadas por las aletas metálicas afiladas o los serpentines posteriores.

ADVERTENCIA

Información eléctrica

Las especificaciones eléctricas completas de su nuevo aparato de aire acondicionado de habitación se encuentran en la placa de la serie. Consulte la placa de especificaciones al verificar los requisitos eléctricos.

- Asegúrese de que el aparato de aire acondicionado tenga una conexión a tierra adecuada. Para reducir al mínimo el peligro de descargas e incendios, es importante tener una conexión a tierra adecuada. El cable de alimentación tiene un enchufe de conexión a tierra de tres clavijas que protege contra descargas eléctricas.
- Su aparato de aire acondicionado se debe usar en un receptáculo de pared con conexión a tierra adecuada. Si el receptáculo de pared que trata de usar no tiene una conexión a tierra adecuada o no está protegido por un fusible de acción retardada o disyuntor, haga que un técnico calificado instale el receptáculo adecuado. Asegúrese de que el receptáculo sea accesible después de la instalación de la unidad.
- No haga funcionar el aparato de aire acondicionado sin la cubierta protectora lateral en su sitio. Esto podría provocar daños mecánicos al interior del aparato.
- **No use extensiones ni adaptadores de enchufe.**

NOTA:

- No use este dispositivo para encender o apagar la unidad.
- Siempre asegúrese de que el botón RESET (reiniciar) esté oprimido para el funcionamiento correcto.
- Se debe reemplazar el cable de alimentación si no se reinicia cuando se presiona el botón TEST (probar) o si no se puede reiniciar. Se puede obtener uno nuevo con el fabricante del producto.
- Si el cable de alimentación se daña, no se puede reparar. Se DEBE reemplazar por otro que se haya obtenido del fabricante del producto.

NOTA: Este aparato de aire acondicionado está diseñado para funcionar en las siguientes condiciones:

Funcionamiento en enfriamiento	Temperatura exterior:	64-109 °F/18-43 °C (64-125 °F/18-52 °C para modelos especiales para climas tropicales)
	Temp. inter.:	62-90°F/17-32°C
Funcionamiento en calefacción	Temp. exter.:	23-76°F/-5-24°C
	Temp. inter.:	32-80°F/0-27°C

Nota: Fuera de estas temperaturas de funcionamiento, el rendimiento puede verse reducido.

INSTRUCCIONES DE INSTALACIÓN

PRECAUCIÓN

Para evitar riesgos de lesiones personales, daños a la propiedad o daños al producto debido al peso de este dispositivo y a los bordes afilados que pueden estar expuestos:

- Los aparatos de aire acondicionados cubiertos en este manual plantean un peligro de peso excesivo. Para mover o instalar la unidad, se necesitan dos o más personas. Para evitar lesiones o luxaciones, use las técnicas de levantamiento y transporte adecuadas al mover la unidad.
- Inspeccione cuidadosamente el sitio donde se va a instalar el aparato de aire acondicionado. Asegúrese de que soporte el peso de la unidad.
- Manipule el aparato de aire acondicionado con cuidado. Use guantes protectores siempre que levante o transporte esta unidad. EVITE las aletas metálicas afiladas de los serpentines frontal y posterior.
- Asegúrese de que el aparato de aire acondicionado no se caiga durante la instalación.

Herramientas y piezas:

Reúna las herramientas y piezas requeridas antes de empezar la instalación. Lea y siga las instrucciones que se proporcionan con todas las herramientas que se mencionan aquí.

HERRAMIENTAS NECESARIAS	
• Destornillador de pala plana y Phillips	• Cinta de medir
• Nivel	• Taladro y brocas de 3/16" 1/8", 3/32 " o menores

Instalación en pared:

Además de las herramientas mencionadas anteriormente, para la instalación en pared se necesitan las siguientes herramientas.

HERRAMIENTAS NECESARIAS	
• Sierra	• Sellador
• Madera de 1" (2,5 cm) o más gruesa	• Tornillos para madera N.º 10 x 1" (7)

Piezas suministradas:

Verifique que todas las piezas estén incluidas en el paquete de piezas:

Accesorio	Cantidad	Accesorio	Cantidad
Tornillos Phillips de cabeza plana N.º 10 x 1/2"	3	Canal superior	1
Tornillos de cabeza redonda N.º 10 x 3/4o 10 x 1/2	7	Sello de la guillotina de la ventana	1
Tornillos Phillips de cabeza plana	5	Sello de espuma	1
Cortinas laterales	2	Soporte de cierre de ventana	1
		Cierre de seguridad (Para ventana cubierta de vinilo)	2
		Sellos climáticos (6" x 3/4" x 1/12")	5
Control remoto	1	Batería del control remoto	2

INSTRUCCIONES DE INSTALACIÓN

NOTA:

- Se suministran las piezas de instalación para ventanas dobles de hasta 36" (91,4 cm) de ancho.
- No use ningún tornillo excepto los especificados aquí.

Requisitos del sitio:

IMPORTANTE: Obedezca todos los códigos y ordenanzas gubernamentales. Inspeccione el sitio donde se va a instalar el aparato de aire acondicionado. Una instalación adecuada es su responsabilidad. Asegúrese de tener todo lo necesario para una correcta instalación.

- Toma de corriente con instalación de tierra dentro de 4 pies (122 cm) del sitio donde el cable de alimentación sale del aparato de aire acondicionado.
- Libre circulación de aire en la habitación que se va a enfriar.
- Una abertura lo suficientemente grande para el aparato de aire acondicionado.
- Soporte de pared adecuado para el peso del aparato de aire acondicionado. El aparato de aire acondicionado pesa entre 70 y 85 libras (32 a 40 kg).

NOTA:

- No use extensiones ni adaptadores de enchufe.
- No se deben obstruir las rejillas del gabinete. El aire debe poder pasar libremente a través de las rejillas del gabinete. (Fig.1)

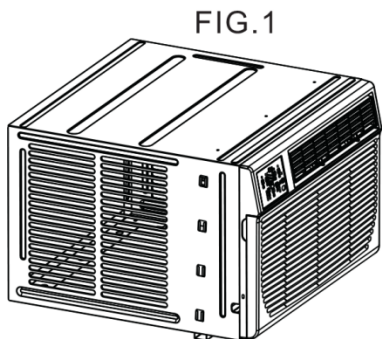

Rejillas del gabinete

Instalación en ventana:

Medidas de la abertura de la ventana (Fig. 2):

- Anchura de abertura de 26-7/8" a 36" (68,3 cm a 91,4 cm)
- Altura mínima de la abertura de 16-1/2" (41,9 cm)

FIG.2

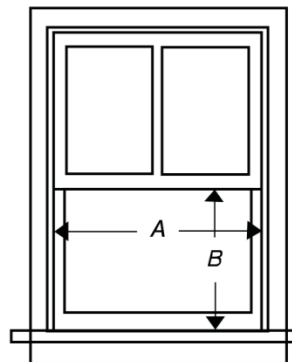

A. 26-7/8" (68,3 cm) mínimo
B. 16-1/2" (41,9 cm) mínimo

Retire el material de embalaje:

- Retire y elimine o recicle los materiales de embalaje. Retire la cinta y los residuos de pegamento de las superficies antes de instalar el aparato de aire acondicionado. Frote una pequeña cantidad de detergente líquido para lavar platos sobre el adhesivo usando los dedos. Limpie con agua tibia y seque.
- No use instrumentos afilados, alcohol para frotar, fluidos inflamables o agentes limpiadores abrasivos para eliminar la cinta o el pegamento. Estos productos pueden dañar la superficie de su aparato de aire acondicionado.
- Manipule con cuidado el aparato de aire acondicionado.
 1. Extraiga el aparato de aire acondicionado de la caja y colóquelo en el cartón.
 2. Quite 1 tornillo de transporte de cada lado del gabinete (Fig. 3).
 3. Retire el panel frontal quitando 1 tornillo Phillips de cada lado del panel frontal. Coloque los tornillos a un lado y guarde (Fig. 4).
 4. Tire de las manijas para deslizar el aparato de aire acondicionado fuera del gabinete. Coloque el aparato de aire acondicionado sobre el cartón (Fig. 5).

NOTA:

Se suministran las piezas de instalación para ventanas dobles de hasta 36" (91,4 cm) de ancho.

No use ningún tornillo excepto los especificados aquí.

INSTRUCCIONES DE INSTALACIÓN

Retire el material de embalaje:

FIG.3

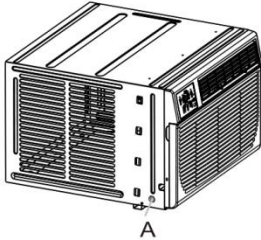

FIG.4

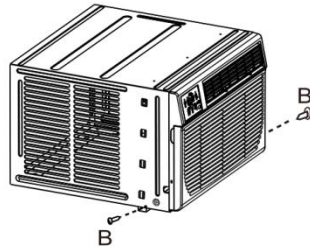
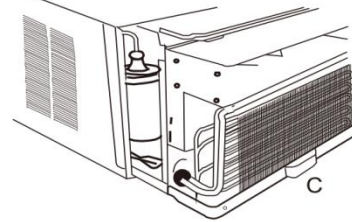

FIG.5



NOTA:

- Manipule con cuidado el aparato de aire acondicionado.
- Asegúrese de que el aparato de aire acondicionado no se caiga de la abertura durante la instalación o al quitarlo.
- El sitio donde el cable de alimentación sale del aparato de aire acondicionado no debe estar a más de 4 pies (122 cm) de una toma de corriente con tierra física de tres clavijas.
- No obstruya las rejillas del panel frontal.
- No obstruya las rejillas en el exterior del aparato de aire acondicionado.
- No levante, jale o retire ninguna pieza de poliestireno expandido (espuma) del interior del aparato de aire acondicionado. No es material de embalaje.

Fije el canal superior (FIG. 6)::

NOTA:

Fije el canal superior y las cortinas laterales del gabinete del aparato de aire acondicionado antes de colocar el gabinete en la ventana.

1. Localice la bolsa de tornillos suministrados.
2. Coloque el canal superior encima del gabinete del aparato acondicionado, alineando los tres orificios del canal superior con los tres orificios de la parte superior del gabinete del aparato de aire acondicionado.
3. Fije el canal superior al gabinete del aparato de aire acondicionado usando tres tornillos de rosca cortante Phillips de cabeza plana N.º 10 x 1/4".

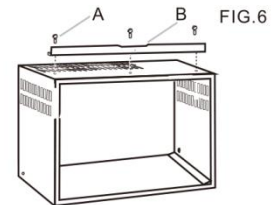

A. Tornillos de rosca cortante Phillips de cabeza plana N.º 10 x 1/4"
B. Canal superior

Fije las cortinas laterales:

1. Localice la bolsa de tornillos suministrados.
2. Inserte la pestaña del conector de la cortina derecha entre los canales de la carcasa de la cortina del aparato de aire acondicionado (Fig. 7A).
3. Inserte la parte superior y después la inferior de la carcasa de la cortina derecha en los canales superior e inferior de la cortina del aparato de aire acondicionado (Fig. 7B, Fig. 7C).
4. Deslice la carcasa de la cortina entre las guías de la cortina lo más lejos posible.
5. Repita los pasos anteriores para la cortina izquierda.

FIG.7A

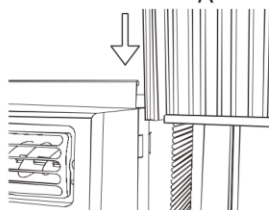

A. Cortina lateral

FIG.7B Vista superior

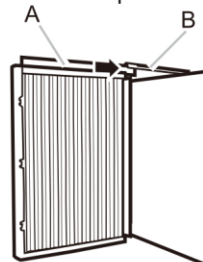

A. Carcasa de la cortina
B. Canal superior de la cortina en el aparato de aire acondicionado

FIG.7C Vista inferior

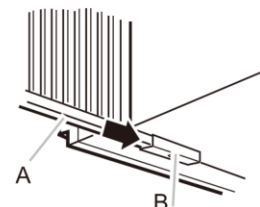

A. Carcasa de la cortina
B. Canal inferior de la cortina en el aparato de aire acondicionado

INSTRUCCIONES DE INSTALACIÓN

Fije sellador adhesivo de espuma:

Fije sellador adhesivo de espuma a lo largo de la parte inferior del canal inferior de la cortina (FIG. 8).

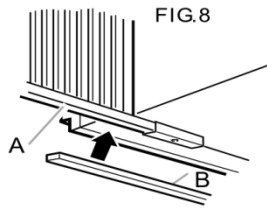

A. Carcasa de la cortina
B. Sellador adhesivo de espuma

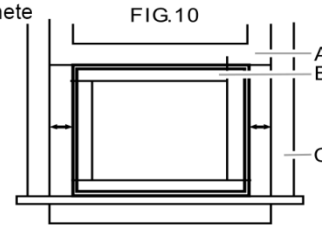
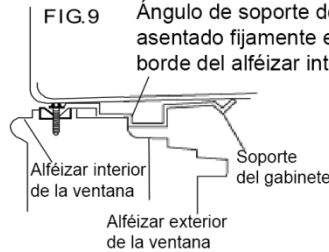

A. Guillotina de la ventana
B. Gabinete vacío
C. Canal de la ventana

Instale el gabinete en la ventana:

1. Centre el gabinete vacío en la ventana:

Compruebe que el riel inferior del gabinete del aparato de aire acondicionado esté detrás y contra el lado posterior del alféizar de la ventana. Sustenga firmemente el aparato de aire acondicionado (Fig. 9). Baje la guillotina de la ventana para sostener el gabinete en su sitio.

Mida la distancia entre el lado derecho del gabinete y el interior del canal de la ventana (Fig. 10). Repita la operación para el lado izquierdo. Ajuste el gabinete hasta que la distancia en cada lado sea igual.

2. Fije el gabinete a la ventana:

A: Para ventanas de madera:

Use una broca de 3/16" para perforar tres orificios piloto de 3/8" de profundidad a través de los tres orificios en el gabinete y en el alféizar de la ventana, y otro orificio piloto de 3/8" de profundidad a través del orificio en la mitad del riel superior y en el marco de la ventana (Fig. 11). Fije el gabinete a la ventana con tres tornillos Philips de cabeza plana N.º 10 x 1/2" o uno de cabeza redonda N.º 10 x 3/4" (o 1/2") (Fig. 11)

B: Para ventanas cubiertas de vinilo:

Use una broca de 1/8" para perforar un orificio a través del orificio en la mitad del riel superior y en el marco de la ventana.

Fije el gabinete a la ventana con un tornillo Phillips de cabeza redonda N.º 10 x 3/4" (o 1/2") (Fig. 11). Coloque dos cierres de seguridad entre los orificios que se ubican en la parte inferior del gabinete y coloque dos tornillos de bloqueo a través de los cierres de seguridad en el gabinete, como se muestra en la Fig. 12.

Verifique que el gabinete del aparato de aire acondicionado esté inclinado hacia atrás aproximadamente de 1-1/8" a 1-1/2" (inclinado aproximadamente de 3 a 4° hacia abajo en el exterior). Después de una instalación adecuada, el condensado no debe drenar desde el orificio de desagüe de sobreflujo durante uso "normal", de lo contrario, corrija la inclinación. (Ver FIG.13).

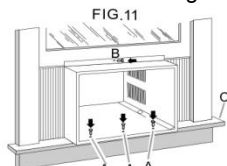

A. Tornillos Phillips de cabeza plana N.º 10 x 1/4"
B. Tornillos de cabeza redonda N.º 10 x 3/4"
(o 1/2")
C. Canal de la ventana

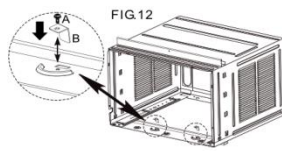

A. Tornillos Phillips de cabeza plana N.º 10 x 1/4"
B. Cierre de seguridad
Solo para ventanas recubiertas de vinilo

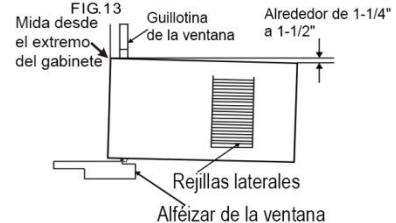

Fije las cortinas laterales al marco de la ventana:

1. Extienda las cortinas laterales hacia fuera contra el marco de la ventana (Fig. 11).

2. Haga los orificios y coloque los tornillos de bloqueo:

A: Para ventanas de madera:

Use una broca de 3/32" para perforar 4 orificios piloto a través de los orificios en las cortinas laterales y entre la ventana. Coloque cuatro tornillos de bloqueo N.º 10 x 3/4" (o 1/2") a través de los orificios en las cortinas laterales entre el alféizar y el marco de la ventana (Fig. 14A, Fig. 14B).

B: Para ventanas cubiertas de vinilo:

Use una broca de 1/8" para perforar 2 orificios a través de los orificios en las cortinas laterales y entre la ventana, según se muestra en la Fig. 14A. Coloque dos tornillos de bloqueo N.º 10 x 3/4" (o 1/2") a través de los orificios en las cortinas laterales entre la guillotina de la ventana (Fig. 14A).

3. Recorte el sello climático (6" x 3/4" x 1/12") a la longitud adecuada, desprenda el respaldo protector y tape cualquier espacio vacío, según se muestra en la Fig. 14B.

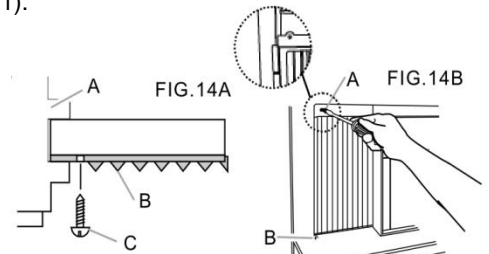

A. Canal de la ventana
B. Cortina izquierda
C. Tornillos de cabeza redonda N.º 10 x 3/4"
(o 1/2")

A. Tornillos de cabeza redonda N.º 10 x 3/4"
(o 1/2")
B. Orificio ranurado en el fondo de la cortina

INSTRUCCIONES DE INSTALACIÓN

Finalice la instalación:

1. Inserte el sello de la guillotina de la ventana detrás de la parte superior de la guillotina de la ventana inferior y contra el cristal de la ventana superior (Fig. 15).
2. Coloque el soporte de cierre de la ventana en la parte superior de la ventana inferior y contra la guillotina de la ventana superior en el lado derecho de la ventana (Fig. 15).
3. Use una broca de 3/32" para perforar orificios piloto a través de los orificios en el soporte y entre la guillotina de la ventana (Fig. 15).
4. Fije el soporte de cierre de la ventana a la guillotina de la ventana con dos tornillos de cabeza redonda N.º 10 x 3/4" (o 1/2") para asegurar la ventana en su sitio (Fig. 15).
5. Inserte el aparato de aire acondicionado en el gabinete (Fig. 16).
6. Inserte las pestañas frontales del panel frontal en la parte superior del gabinete y deslice el frente en su sitio.
7. Fije el frente inferior del panel con los tornillos para el panel frontal (Fig. 17).
8. Conecte a una toma de corriente con instalación de tierra de 3 clavijas.
9. Presione RESET (reiniciar) en el enchufe del cable de alimentación.

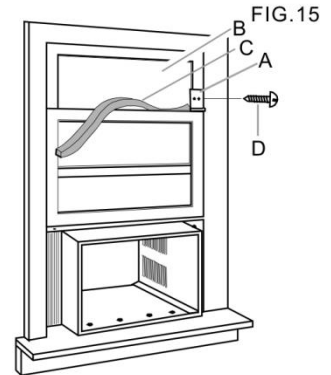

- A. Soporte de cierre de ventana
 B. Cristal de la ventana superior
 C. Sello de la guillotina de la ventana
 D. Tornillos de cabeza redonda N.º 10 x 3/4" (o 1/2")

FIG. 16

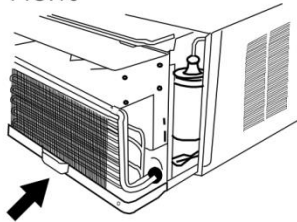
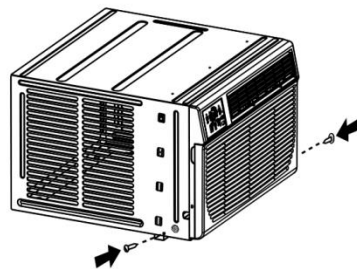

FIG. 17



Instalación en techo:

Opción 1 con moldura de madera, metal o plástico:

El marco de madera se debe alinear con la pared interior usando una moldura de madera, metal o plástico, según se muestra en la Fig. 18 Opción 2 Pared con enlucido sin moldura:

Si la pared con enlucido va a estar a ras del gabinete y no se va a usar una moldura, el marco de madera debe colocarse 1/2" (13 mm) entre la pared interior, Fig. 19.

FIG. 18

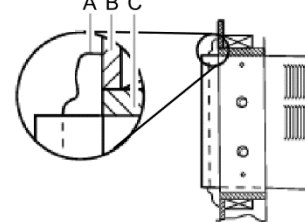

- A. Moldura
 B. Pared interior
 C. Marco de madera
 D. Rejillas

FIG. 19

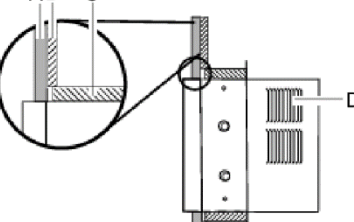

- A. Pared enyesada
 B. Pared interior
 C. Marco de madera
 D. Rejillas

FIG. 20

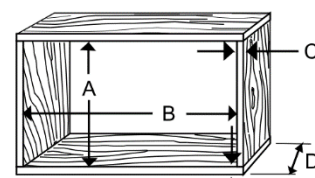

- A. 406 mm (16")
 B. 575 mm (22-5/8")
 C. Grosor de la madera
 D. 2-1/2" (6,4 cm) mínimo a 6-1/2" (16,5 cm) máximo

Instale el marco de madera:

1. Construya el marco de madera. Consulte la Fig. 20 para ver las dimensiones.
2. Mida la anchura y la altura exterior del marco para determinar las dimensiones de la abertura en la pared. Las dimensiones de la abertura en la pared deben ser las siguientes:
 - Anchura: 22-5/8" (57,5 cm) más dos veces el grosor de la madera usada para construir el marco.
 - Altura: 16" (40,6 cm) más dos veces el grosor de la madera usada para construir el marco.
 - Profundidad: 2-1/2" (6,4 cm) mínimo a 6-1/2" (16,5 cm) máximo.
3. Corte la abertura en la pared. Quite y guarde el aislamiento.
4. Aplique protector de madera a la superficie exterior expuesta.
5. Inserte el marco en la abertura de la pared. Ajuste y nivele el marco.

INSTRUCCIONES DE INSTALACIÓN

NOTA:

- Las dimensiones de la profundidad dependen del grosor de la pared y el tipo de moldura (Fig. 21)
- No obstruya las rejillas del gabinete del aire acondicionado. Use madera de 1" (2,5 cm) o más gruesa para el marco de madera.

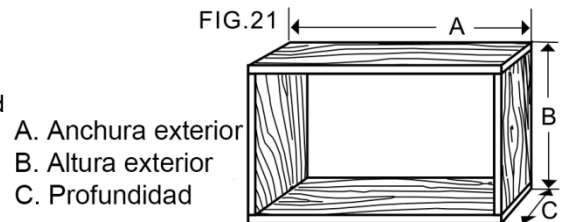

Instale el gabinete en el marco de madera:

1. Inserte el gabinete en la abertura de la pared con el marco. La parte superior del gabinete se debe extender 3/4" (19,1 mm) hacia dentro de la habitación. Si hay una moldura, el gabinete se debe extender 3/4" (19,1 mm) más allá de la moldura (Fig. 22).
2. Use un nivel para verificar que el gabinete esté nivelado de un lado al otro (Fig. 23).
3. Verifique que el gabinete esté inclinado hacia el exterior de manera que el agua pueda escurrir hacia afuera. El gabinete debe estar inclinado al menos media burbuja del nivel hacia la parte posterior.
4. Vuelva a usar el aislamiento para sellar la abertura entre el gabinete y el marco.
5. Use los orificios existentes en los lados y la parte superior del gabinete y siete tornillos para madera N.º 10 x 1" (no suministrados) para fijar el gabinete en el marco.
6. Selle todas las aberturas de la pared exterior alrededor del gabinete.

NOTA:

- No apriete excesivamente los tornillos o el gabinete se distorsionará y se producirá un sello de aire insuficiente entre el gabinete y el aparato de aire acondicionado.

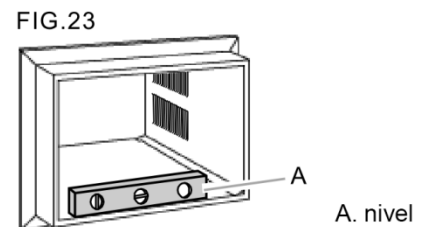
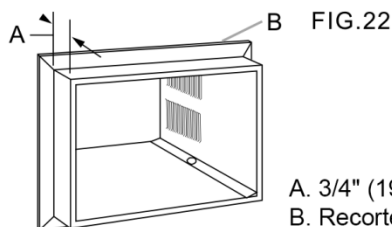

Finalice la instalación:

1. Inserte el aparato de aire acondicionado en el gabinete (Fig.24)
2. Inserte las pestañas frontales del panel frontal en la parte superior del gabinete y deslice el frente en su sitio.
3. Fije el frente inferior del panel con los tornillos para el panel frontal (Fig. 25).
4. Conecte a una toma de corriente con instalación de tierra de 3 clavijas.
5. Presione RESET (reiniciar) en el enchufe del cable de alimentación.

NOTA:

- Manipule con cuidado el aparato de aire acondicionado. Para instalaciones en pared, de ser necesario, instale molduras alrededor del lado de la habitación del gabinete.

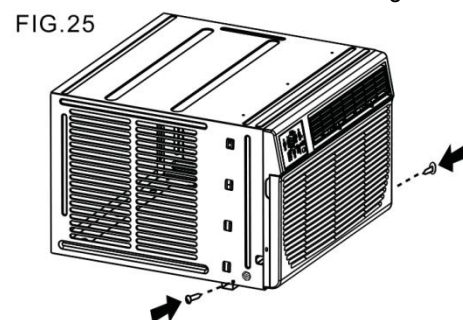
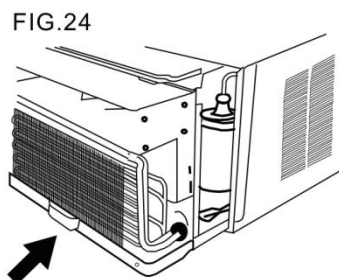

SONIDOS NORMALES

Sonido de aire corriendo
Al frente de la unidad, puede oír el sonido de aire corriendo desplazado por el ventilador

Gorgoteo o silbido
Durante el funcionamiento normal, se puede oír un sonido de gorgoteo o silbido al pasar el refrigerante a través del evaporador.

Rechinido agudo

Los compresores de alta eficiencia pueden producir un rechinido agudo durante el ciclo de enfriamiento.

Vibración

La unidad puede vibrar y producir ruido debido a una mala construcción de la pared o de la ventana o a una instalación incorrecta.

Golpeteo o chasquidos

Las gotas de agua que golpean el condensador durante el funcionamiento normal pueden provocar sonidos de golpeteo o chasquidos.

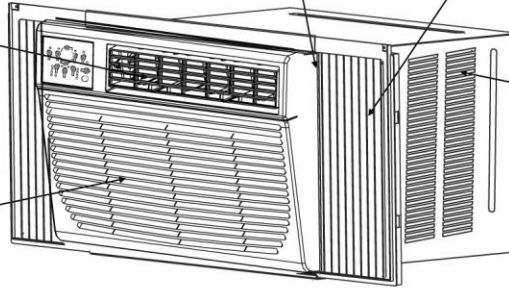

NOTA:

Todas las ilustraciones de este manual son únicamente para fines explicativos. Su aparato de aire acondicionado puede diferir ligeramente. La forma real prevalecerá.

FUNCIONES DEL APARATO DE AIRE ACONDICIONADO

INSTRUCCIONES DE OPERACIÓN DEL CONTROL ELECTRÓNICO

Antes de empezar, familiarícese totalmente con el panel de control, según se muestra a continuación, así como con todas sus funciones; a continuación, siga el símbolo para las funciones que desee. **Se puede controlar la unidad por medio del control de la unidad por sí solo o por medio del control remoto.**

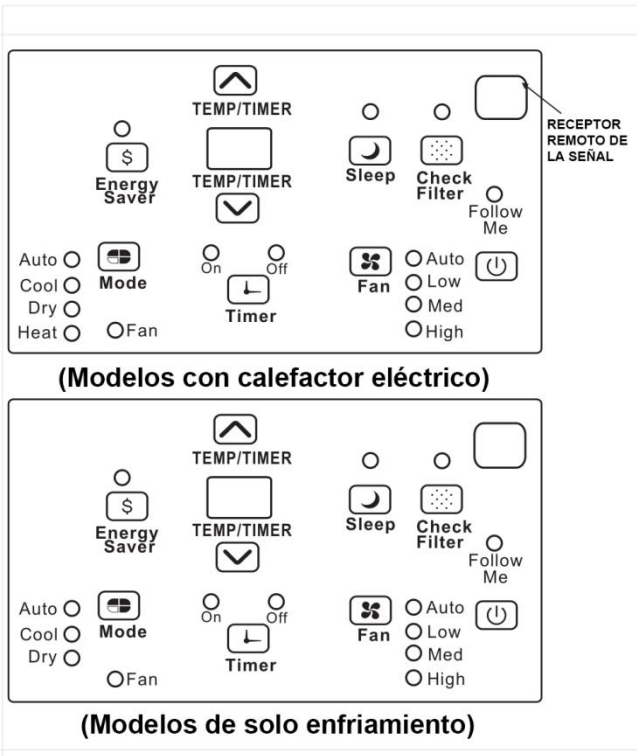

CÓMO ENCENDER O APAGAR LA UNIDAD:

Presione el botón **ON/OFF** (encendido/apagado) para encender o apagar la unidad.

NOTA: En los modos Cool (enfriamiento), Dry (deshumidificación), Auto (automático) (solo en Auto-Cooling/enfriamiento automático y Auto-Fan/ventilador automático), la unidad iniciará automáticamente la función de ahorro de energía.

CÓMO CAMBIAR EL AJUSTE DE LA TEMPERATURA:

Presione el botón **ARRIBA/ABAJO** para cambiar el ajuste de la temperatura.

NOTA: Presione o mantenga presionado el botón ARRIBA (▲) o ABAJO (▼) hasta ver la temperatura deseada en la pantalla. Esta temperatura se mantendrá automáticamente entre 62 °F (17 °C) y 86 °F (30 °C). Si desea que la pantalla muestre la temperatura real de la habitación, consulte la sección "Funcionamiento en modo Fan Only (solo ventilador)".

FUNCIONES DEL APARATO DE AIRE ACONDICIONADO

CÓMO AJUSTAR LAS VELOCIDADES DEL VENTILADOR

Presione  para seleccionar la velocidad del ventilador en cuatro pasos: Auto (automático), Low (bajo), Med (medio) o High (alto). Cada vez que se presiona el botón, se cambia la velocidad del ventilador. En algunos modelos, la velocidad del ventilador no se puede ajustar en el modo HEAT (calefacción). En el modo Dry (deshumidificador), la velocidad del ventilador se controla en Low (bajo) de manera automática.

FUNCION SLEEP (dormir)

Presione el botón  Sleep (dormir) para iniciar este modo. En este modo, la temperatura seleccionada aumentará (enfriamiento) o se reducirá (calefacción) en 2 °F (1 o 2 °C) a los 30 minutos después de haber seleccionado este modo. A continuación, la temperatura aumentará (enfriamiento) o se reducirá (calefacción) otros 2 °F (1 o 2 °C) después de transcurridos otros 30 minutos. Esta nueva temperatura se mantendrá durante 6 horas antes de cambiarse a la temperatura seleccionada originalmente. Esto finaliza el modo Sleep (dormir), y la unidad continuará funcionando de la manera programada originalmente. El programa del modo Sleep (dormir) se puede cancelar en cualquier momento durante el funcionamiento si se vuelve a presionar el botón Sleep.

FUNCIÓN DE VERIFICAR EL FILTRO:

Presione el botón  Check Filter (verificar filtro) para iniciar esta función. Esta función es un recordatorio para limpiar el filtro del aire para un funcionamiento más eficiente. La luz LED se iluminará después de 250 horas de funcionamiento. Para reiniciar después de limpiar el filtro, presione el botón Check Filter (verificar filtro) y la luz se apagará.

FUNCIÓN DE AHORRO DE ENERGÍA:

Presione el botón  Energy Saver (ahorro de energía) para iniciar esta función. Esta función está disponible en los modos COOL (enfriamiento), DRY (deshumidificación), AUTO (automático) (solo en AUTO-COOLING/enfriamiento automático y AUTO-FAN/ventilador automático). El ventilador continuará funcionando durante 3 minutos después de que el compresor se apague. A continuación, el ventilador realiza un ciclo en intervalos de 2 a 10 minutos hasta que la temperatura de la habitación sea mayor a la temperatura seleccionada, y entonces el compresor se enciende nuevamente y empieza a enfriar.

FUNCION FOLLOW ME (sígueme): (en algunos modelos)



Esta función SOLO se puede activar desde el control remoto. El control remoto funciona como un termostato remoto que permite el control preciso de la temperatura en su ubicación.

Para activar la función Follow Me (sígueme), apunte el control remoto hacia a la unidad y presione el botón Follow Me (sígueme). La pantalla remota muestra la temperatura real en esa ubicación. El control remoto envía la señal al aparato de aire acondicionado cada 3 minutos hasta que se vuelve a presionar el botón Follow Me (sígueme). Si la unidad no recibe la señal de Follow Me (sígueme) durante un intervalo de 7 minutos, emitirá un pitido para indicar que el modo Follow Me (sígueme) ha finalizado

CÓMO SELECCIONAR EL MODO DE FUNCIONAMIENTO

Para seleccionar el modo de funcionamiento, presione el botón  Mode (modo). Cada vez que se presiona el botón, se selecciona un modo en la secuencia Auto (automático), Cool (enfriamiento), Dry (deshumidificación), Heat (calefacción) (no presente en los modelos de solo enfriamiento) y Fan (ventilador). La luz indicadora a un lado se iluminará y permanecerá encendida una vez que el modelo se seleccione.

En los modos Cool (enfriamiento), Dry (deshumidificación), Auto (automático) (solo en Auto-Cooling/enfriamiento automático y Auto-Fan/ventilador automático), la unidad iniciará automáticamente la función de ahorro de energía.

Funcionamiento en automático:

- Cuando se ajusta el aire acondicionado en el modo AUTO (automático), se seleccionan automáticamente los modos de enfriamiento, calefacción (modelos con enfriamiento y calefacción, únicamente) o solo ventilador en función de la temperatura seleccionada y la temperatura de la habitación.
- El aparato de aire acondicionado controlará automáticamente la temperatura de la habitación alrededor del punto de ajuste seleccionado.
- En este modo, no se puede ajustar la velocidad del ventilador; inicia automáticamente a una velocidad en función de la temperatura de la habitación.

Funcionamiento en modo Fan Only (solo ventilador):

- Use esta función cuando no se desea enfriamiento, como para hacer circular el aire de la habitación o para expulsar el aire viciado (en algunos modelos). (Recuerde abrir la rejilla durante esta función, pero manténgala cerrada durante el enfriamiento para una máxima eficiencia de enfriamiento). Puede seleccionar cualquier velocidad del ventilador que desee.
- Durante esta función, la pantalla mostrará la temperatura real de la habitación, no la temperatura programada, como sucede en el modo de enfriamiento.
- En el modo Fan Only (solo ventilador), la temperatura no se ajusta.

Funcionamiento en modo Dry (deshumidificación):

- En este modo, el aparato de aire acondicionado funcionará generalmente como un deshumidificador. Debido a que el espacio con aire acondicionado es una zona cerrada o sellada, continuará habiendo cierto grado de enfriamiento.

TEMPORIZADOR: FUNCION AUTO START/STOP (ENCENDIDO/APAGADO AUTOMÁTICO):

- Al encender o apagar la unidad, presione primero el botón Timer (temporizador) , la luz indicadora TIMER ON se encenderá. Esto indica que el programa de encendido automático se ha iniciado.
- Cuando se muestre TIMER ON, vuelva a presionar el botón Timer, la luz indicadora TIMER OFF se encenderá. Esto indica que el programa de apagado automático se ha iniciado.
- Presione o sostenga el botón ARRIBA o ABAJO para cambiar el tiempo de funcionamiento automático en incrementos de 0,5 horas, hasta 10 horas y posteriormente, en incrementos de una hora hasta 24 horas. El control hará un conteo regresivo del tiempo restante hasta el inicio.
- El tiempo seleccionado se registrará en 5 segundos y el sistema se revertirá automáticamente para mostrar el ajuste anterior de la temperatura o la temperatura de la habitación cuando la unidad está encendida (cuando la unidad está apagada, no se muestra).
- Al apagar o encender la unidad en cualquier momento o al ajustar la selección del temporizador a 0,0 se cancelará el programa del temporizador de encendido/apagado automático.

FUNCIONES DEL APARATO DE AIRE ACONDICIONADO

SE MUESTRA:



SE MUESTRA:

Muestra la temperatura seleccionada en °C o °F y los ajustes del temporizador automático. Al estar en el modo Fan Only (solo ventilador), muestra la temperatura de la habitación.

Códigos de error:

AS-Error del sensor de la temperatura de la habitación:

Desconecte la unidad y vuélvala a conectar. Si el error se repite, llame al servicio de reparación. NOTA: En el modo Fan Only (solo ventilador), se mostrará "LO" (bajo) o "HI" (alto).

●-Error del sensor de la temperatura del evaporador:

Desconecte la unidad y vuélvala a conectar. Si el error se repite, llame al servicio de reparación.

NOTA: " ● " se muestra como en la imagen de la izquierda.

HS :Error del sensor del calefactor eléctrico: Desconecte la unidad y vuélvala a conectar. Si el error se repite, llame al servicio de reparación.

NOTA:

Si la unidad se apaga inesperadamente debido a una interrupción de la alimentación eléctrica, esta se reiniciará con el ajuste de función anterior automáticamente cuando se restablezca la alimentación eléctrica.

Rejillas direccionales del aire

Rejillas direccionales del aire

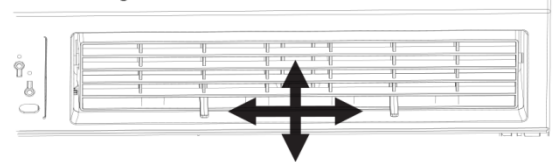

Dirección del aire (4 modos)

Las rejillas direccionales del aire de 4 vías le permiten dirigir el flujo del aire hacia arriba o hacia abajo (en algunos modelos) o hacia la izquierda o hacia la derecha a través de la habitación según se requiera. Para ajustar las rejillas direccionales del aire de un lado a otro, use las palancas moviéndolas hacia uno u otro lado.

ALGUNAS COSAS ADICIONALES QUE DEBE SABER

Ahora que domina el procedimiento de operación, hay más funciones en su control con las que debe familiarizarse.

- El circuito de enfriamiento tiene un inicio con un tiempo de retardo automático de 3 minutos si la unidad se apaga y se enciende rápidamente. Esto evita el sobrecalentamiento del compresor y un posible disparo del disyuntor. El ventilador continuará funcionando durante este tiempo.
- El control puede mostrar la temperatura en grados Fahrenheit o Celsius. Para convertir de una a otra escala, presione y mantenga presionados los botones izquierda/derecha y Temp/Timer al mismo tiempo durante 3 segundos.

CUIDADOS Y LIMPIEZA

Limpieza del filtro de aire

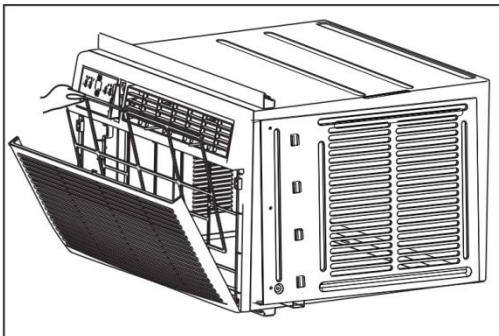

Se debe inspeccionar el filtro de aire como mínimo una vez al mes para ver si es necesario limpiarlo. Las partículas atrapadas en el filtro pueden acumularse y provocar una acumulación de escarcha en los serpentines de enfriamiento.

⚠ PRECAUCIÓN

Limpie ocasionalmente su aparato de aire acondicionado para mantenerlo con un aspecto de nuevo. Antes de limpiarlo, asegúrese de desenchufar la unidad para evitar peligros de descargas o incendios.

Limpieza del filtro de aire

- Abra el panel frontal.
- Tome el filtro por el centro y tire hacia arriba y hacia afuera.
- Lave el filtro usando detergente líquido para lavar platos y agua tibia. Enjuague completamente el filtro. Elimine el exceso de agua sacudiendo el filtro con cuidado. Antes de volverlo a colocar, asegúrese de que el filtro esté totalmente seco. También puede aspirar el filtro de aire en lugar de lavarlo.

Nota: Nunca use agua caliente a más de 40 °C (104 °F) para limpiar el filtro. Nunca intente operar la unidad sin el filtro de aire.

CUIDADOS Y LIMPIEZA

Limpieza del gabinete

- Asegúrese de desenchufar la unidad para evitar peligros de descargas o incendios. El gabinete y la parte frontal se pueden limpiar usando un paño sin aceite o un paño humedecido en una solución de agua tibia y detergente líquido para lavar platos suave. Enjuague totalmente y seque.
- Nunca use limpiadores fuertes, ceras o pulimentos en la parte frontal del gabinete.
- Asegúrese de exprimir el exceso de agua del paño antes de limpiar alrededor de los controles. El exceso de agua en los controles o alrededor de estos puede provocar daños al aparato de aire acondicionado.
- Enchufe el aparato de aire acondicionado.

Almacenamiento durante el invierno

Si tiene pensado almacenar el aparato de aire acondicionado durante el invierno, retírelo con cuidado de la ventana de acuerdo con las instrucciones de instalación. Cúbralo con plástico o regréselo a su caja original.

CONSEJOS PARA LA SOLUCIÓN DE PROBLEMAS

Antes de llamar para solicitar servicio, revise esta lista. Puede ahorrarle tiempo y dinero. Esta lista incluye situaciones frecuentes que no son resultado de problemas de mano de obra o materiales en el aparato.

Problema	Solución
El aire acondicionado no arranca	<i>Está desconectado de la toma de corriente de la pared. Empuje el enchufe firmemente en la toma de corriente de la pared.</i>
	<i>El fusible se fundió o el disyuntor se disparó. Reemplace el fusible con uno del tipo de demora o restablezca el disyuntor.</i>
	<i>Se activó el dispositivo de corriente de la unidad. Presione el botón RESET (reiniciar).</i>
	<i>Está apagado. Encienda.</i>
El aire de la unidad no se siente lo suficientemente frío	<i>Temperatura de la habitación menor de 62 °F (17 °C). Es posible que no se produzca enfriamiento hasta que la temperatura de la habitación ascienda por encima de los 62 °F (17 °C).</i>
	<i>El sensor de la temperatura detrás del elemento del filtro está tocando el serpentín frío. Manténgalo alejado del serpentín frío.</i>
	<i>Seleccione una temperatura menor.</i>
El aparato de aire acondicionado enfría, pero la habitación está demasiado caliente, se forma hielo en el serpentín de enfriamiento detrás del frente decorativo.	<i>El compresor se detiene al cambiar de modo. Espere tres minutos después de seleccionar el modo COOL (enfriamiento).</i>
	<i>Temperatura exterior menor a 64 °F (18 °C). Para descongelar el serpentín, seleccione el modo FAN ONLY (solo ventilador).</i>
	<i>Es posible que el filtro de aire esté sucio. Limpie el filtro. Consulte la sección Cuidados y limpieza. Para descongelar, seleccione el modo FAN ONLY (solo ventilador).</i>
	<i>El termostato está seleccionado en una temperatura demasiado fría para el enfriamiento nocturno. Para descongelar el serpentín, seleccione el modo FAN ONLY (solo ventilador). A continuación, seleccione una temperatura más alta.</i>

CONSEJOS PARA LA SOLUCIÓN DE PROBLEMAS

Problema	Solución
El aparato de aire acondicionado enfría, pero la habitación está demasiado caliente, NO se forma hielo en el serpentín de enfriamiento detrás del frente decorativo.	<i>El filtro de aire está sucio o hay restricción de aire. Limpie el filtro de aire. Consulte la sección Cuidados y limpieza.</i>
	<i>La temperatura seleccionada es demasiado alta; seleccione una temperatura menor.</i>
	<i>Las rejillas direccionales están colocadas incorrectamente. Coloque las rejillas para una mejor distribución del aire.</i>
	<i>El frente de la unidad está obstruido por cortinas, persianas, muebles, etc. o hay restricción de aire.</i>
	<i>Despeje la obstrucción en frente de la unidad. Puertas, ventanas, registros, etc. abiertos o el aire frío se escapa. Cierre puertas, ventanas, registros.</i>
	<i>La unidad se encendió recientemente en una habitación caliente. Permita un tiempo adicional para eliminar el "calor almacenado" en paredes, techo, pisos y muebles.</i>
El aparato de aire acondicionado se enciende y se apaga rápidamente	<i>El filtro de aire está sucio o hay restricción de aire. Limpie el filtro de aire.</i>
	<i>La temperatura exterior es extremadamente alta. Seleccione una velocidad del ventilador alta para hacer que el aire pase por los serpentines de enfriamiento con mayor frecuencia.</i>
Se produce ruido cuando la unidad está enfriando	<i>Sonido de aire en movimiento. Esto es normal. Si es demasiado alto, seleccione una menor velocidad del ventilador.</i>
	<i>Vibración de ventana por instalación incorrecta. Consulte las instrucciones de instalación o verifique con el instalador.</i>
Gotea agua EN EL INTERIOR cuando la unidad está enfriando.	<i>Instalación incorrecta. Incline ligeramente el aparato de aire acondicionado hacia el exterior para permitir el desagüe. Consulte las instrucciones de instalación o verifique con el instalador.</i>
Gotea agua EN EL EXTERIOR cuando la unidad está enfriando.	<i>La unidad está extrayendo una gran cantidad de humedad de una habitación húmeda. Esto es normal durante días excesivamente húmedos.</i>
El sensor remoto se desactiva prematuramente (en algunos modelos)	<i>El control remoto no está ubicado dentro del rango. Coloque el control remoto dentro del radio de 20 pies (6 m) y 180° del frente de la unidad.</i>
	<i>Señal del control remoto obstruida. Elimine la obstrucción.</i>
La habitación está demasiado fría	<i>La temperatura seleccionada es demasiado baja. Aumente la temperatura seleccionada.</i>

GARANTÍA LIMITADA EXPRESA

Felicitaciones por la compra de su nuevo equipo de HVAC. Ha sido diseñado para una larga vida útil y un servicio confiable, y está respaldado por una de las garantías más fuertes en la industria. Su unidad califica automáticamente para la cobertura de garantía que se menciona a continuación, siempre y cuando mantenga su comprobante de compra (recibo) del equipo y cumpla con las condiciones de garantía.

GARANTÍA LIMITADA EXPRESA DE UN (1) AÑO

Coast-Air garantiza que este aparato de aire acondicionado estará libre de defectos de mano de obra y materiales para su uso normal y mantenimiento durante un (1) año a partir de la fecha de compra por el consumidor original. Esta garantía limitada expresa es válida solo cuando el aparato de aire acondicionado es instalado y operado según las instrucciones de instalación y de operación de Coast-Air para uso normal.

EXCEPCIONES

La Garantía limitada expresa no cubre el mantenimiento normal. Coast-Air recomienda realizar una inspección/mantenimiento regular al menos una vez por temporada. Además, los cargos por mano de obra, los gastos de diagnóstico, los gastos de transporte del reemplazo del refrigerante o los filtros y cualquier otra llamada de servicio o reparación no están cubiertos por esta Garantía Limitada. Tampoco cubre ninguna parte o componente del sistema que no sea suministrado por Coast-Air, independientemente de la causa de la falla de dicha parte o componente.

CONDICIONES PARA LA COBERTURA DE LA GARANTÍA

- Se debe operar la unidad de acuerdo con las instrucciones de operación de Coast-Air incluidas con la unidad y no puede haber sido sujeta a accidente, alteración, reparación inadecuada, negligencia o mal uso, o casos de fuerza mayor (como una inundación)
- Los números de serie y/o la placa de características no hayan sido alterados ni retirados
- El rendimiento no puede verse afectado por el uso de cualquier producto no autorizado por Coast-Air, o por cualquier ajuste o adaptación a los componentes
- Los daños no hayan sido el resultado de un cableado o condiciones de voltaje inadecuados, utilización durante condiciones de apagones o interrupciones del circuito
- El flujo de aire alrededor de cualquier sección de la unidad no se haya restringido
- La unidad permanezca en la instalación original

DURACIÓN DE LA GARANTÍA Y REGISTRO

La garantía empieza en la fecha de compra por el consumidor original. El consumidor debe conservar un recibo de compra como prueba del período de garantía. Sin esta prueba, la garantía expresa empieza en la fecha de envío desde la fábrica.

RECURSO PROPORCIONADO POR LA GARANTÍA LIMITADA EXPRESA

El único recurso en virtud de la garantía limitada es el remplazo de la unidad defectuosa. La mano de obra para el diagnóstico y el remplazo de la unidad defectuosa no está cubierta por esta garantía limitada expresa. Si por cualquier motivo el producto de reemplazo ya no está disponible durante el período de garantía, Coast-Air tendrá el derecho de otorgar un crédito por la cantidad del precio al menudeo sugerido actual del producto en lugar de ofrecer reparación o reemplazo.

LIMITACIÓN DE RESPONSABILIDADES

1. No existen otras garantías expresas o implícitas. Coast-Air no ofrece ninguna garantía de comerciabilidad. No garantizamos que la unidad sea adecuada para un fin en particular o que pueda ser utilizada en edificios o habitaciones de algún tamaño o condición particular, excepto de la forma en que se estipula específicamente en este documento. No existen otras garantías, expresas o implícitas, que se extiendan más allá de la descripción en este documento.
2. Todas las garantías implícitas por ley tienen una duración limitada al plazo de un año de garantía. **No seremos responsables de ningún daño consecuente o incidental causado por cualquier defecto en esta unidad.**
3. Esta garantía le otorga derechos legales específicos y también puede tener otros derechos que varían de un estado a otro. Algunos estados no permiten límites al tiempo de duración de una garantía implícita o no permiten la exclusión o limitación de daños incidentales o consecuentes, por lo que las limitaciones o exclusiones anteriores pueden no aplicarse a usted.
4. No se garantizan unidades vendidas fuera de los Estados Unidos continental y Canadá. Su distribuidor o vendedor final puede ofrecer una garantía sobre las unidades vendidas fuera de estas áreas.
5. Coast-Air no será responsable por daños y perjuicios si nuestro desempeño con respecto a la resolución de garantía se viera demorado por eventos que escapen de nuestro control incluyendo accidentes, alteraciones, abusos, guerras, restricciones gubernamentales, huelgas, incendios, inundaciones u otros casos de fuerza mayor.

CÓMO PRESENTAR UN RECLAMO BAJO LA GARANTÍA

Si tiene un reclamo bajo garantía, notifique de inmediato a su instalador o distribuidor.



Visite

www.coastair-ac.com

para registrar su nuevo producto

CONSERVE ESTA INFORMACIÓN COMO REGISTRO DE SU COMPRA

IDENTIFICACIÓN DEL PRODUCTO

Número de modelo

Número de serie

Fecha de compra

INSTALACIÓN

Nombre del instalador (de utilizarse)

Teléfono/Información de contacto

Fecha de finalización de la instalación

Recuerde conservar su recibo de venta como prueba del período de garantía.

